



720P HIGH DEFINITION DIGITAL MONITOR

1705-00096

Importer / Maahantuojaja / Importør / Importør / Importör:

STARTAX

Startax Finland Oy, Kannistontie 138, 338800 Lempäälä, Finland - Tel. +358 (0)3 275 050 - www.startax.net

JÄRJESTELMÄN OMINAISUUDET

- ★ Auton näyttö on 7-tuumainen, korkean resoluution (1024 x 600) LCD-näyttö;
- ★ Näytön kotelo on valmistettu korkeita lämpötiloja kestävästä ABS+PC-materiaalista.
- ★ Näytön syöttöjännitealue on laaja, DC 11–32 V. Samaa aluetta käytetään laajalti eri ajoneuvojen ja mekaanisten laitteiden turvallisuusvalvonnassa.
- ★ Näytön sisäänrakennetussa virtalähteessä on syötön käänteisen napaisuuden suoja, jotta käyttäjän tekemät virheet eivät vaurioittaisi laitetta.
- ★ Näytön taustavalossa on sisäänrakennettu jatkuvan jännitteen ja virtapiirin suojaus, ja sillä on pitkä käyttöikä.
- ★ Näytön OSD-valikossa voidaan asettaa AHD1/AHD2-kanavanäyttö kääntymään ylös ja alas;
- ★ Näytön OSD-valikossa voidaan asettaa AHD1/AHD2-kanaville herätysvirran kamerakuvan poistumisen viiveajaksi 0–15 sekuntia;
- ★ Näytön OSD-valikossa voidaan asettaa AHD1/AHD2-kanaville peruutusapuviiat päälle ja pois avustamaan turvallista peruutusta.
- ★ Näyttö on rakenteeltaan kompakti. Se on tärinänkestävyydeltään standardin GB/T 2423.10-2008 mukainen.

VAROTOIMENPITEET

- ★ Lue käyttöohjeet ja muut ohjeet ennen kuin alat käyttää yhtiön tuotteita.
- ★ Näytön punainen ja musta virtajohto kytketään ajoneuvossa olevan päävirtalähteen "+"- ja "-"-napoihin. Jännitealue on DC 11~32 V.
- ★ Tarkista kaikki kytkennät.
- ★ Näyttö ei ole vedenpitävä. Älä sijoita monitoria ulos. Älä tuki kotelon lämmönpoistoreikää.
- ★ Älä avaa kameran koteloa luvatta, jottei sen vedenpitävyys kärsi.
- ★ Kun puhdistat kameraa ja monitoria, älä puhdistaa päärunkoa syövyttävällä kemiallisella puhdistusaineella, jottei kotelo vaurioidu.



VAROITUS

Ammattilaisten on huollettava järjestelmä. Älä avaa ja muuta järjestelmää itse!

Tämä järjestelmä on tarkoitettu ainoastaan visuaaliseksi avuksi helpottamaan ajoneuvon mekaanisen laitteiston käyttöä; se ei estä onnettomuuksia!

Nämä ohjeet ovat yksinomaan viitteellisiä, ja niitä voidaan muuttaa ilman ennakoilmoitusta. Lopullinen tulkinta on yhtiön!

Näytön painikkeet

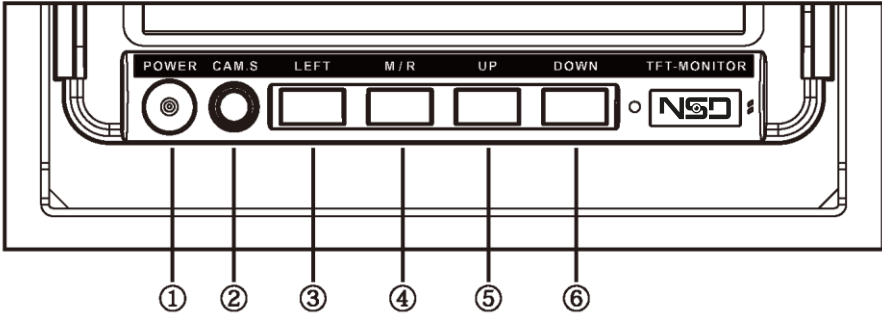

- ① **POWER-monitoimipainike:**
Virtapainike: Käynnistä/sammuta laite pitämällä virtapainiketta painettuna kaksi sekuntia.
Valikoiden palaamispainike. Painikkeella palataan edelliselle valikkotasolle.
- ② **CAM.S-kanavanvaihtopainike:**
Painikkeella vaihdetaan yksittäisestä kanavanäkymästä kaksinkertaiseen kanavanäyttöön.
- ③ **LEFT – vasen painike Vasen valintapainike:**
Vasemmalla valintapainikkeella säädetään valikkojen parametreja.
- ④ **M/R-monitoimipainike:**
Oikea valintapainike: Oikealla valintapainikkeella säädetään valikkojen parametreja.
Valikkopainike: Valikkoasetusten näyttöpainikkeella siirytään valikkoasetusten pääsivulle.
Vahvistuspainike: Painikkeella vahvistetaan valittu valikkoasetus ja tallennetaan se.
- ⑤ **UP-ylöspäinpainike:**
Valintapainike: UP-painikkeella siirytään ylöspäin valitsemaan valikkokokohde.
- ⑥ **DOWN-alspäinpainike:**
Valintapainike: DOWN-painikkeella siirytään alaspäin valitsemaan valikkokokohde.

Lisävarusteet



Valikkojen käyttöohjeet

Settings	
Poicture	▶
Volume	10
Function	▶
Screen saver	▶
Language	▶
Trigger Delay	▶
Guide line	▶
Loop Diaply	▶

1. Picture

Brightness (Kirkkaus): Näytön kirkkauden voi asettaa välille 0~100 painamalla LEFT- tai M/R-painiketta. Oletusarvo on 50.
Contrast (Kontrasti): Näytön kontrastia voi säätää välillä 0~100 painamalla LEFT- tai M/R-painiketta. Oletusarvo on 50.
Color (Väri): Värin voimakkuutta voidaan säätää välillä 0~100 painamalla LEFT- tai M/R-painiketta. Oletusarvo on 50.
Reset (Nollaus): Reset-vaihtoehdolla vahvistetaan, että kaikki kuva-asetusten parametrit palautetaan oletusarvoiksi.

Settings	
Poicture	▶
Volume	10
Function	▶
Screen saver	▶
Language	▶
Trigger Delay	▶
Guide line	▶
Loop Diaply	▶

2. Volume

LEFT- tai M/R-painikkeella säädetään äänenvoimakkuutta. Oletusarvo on 10. (Tähän toimintoon tarvitaan ääninäyttö).

Settings	
Poicture	▶
Volume	10
Function	▶
Screen saver	▶
Language	▶
Trigger Delay	▶
Guide line	▶
Loop Diaply	▶

3. Function

Rotate (Kääntö): AHD1/AHD2-kuva voidaan kääntää ylös- tai alaspäin painamalla LEFT- tai M/R-painiketta.
Sininen näyttö: Sininen näyttö voidaan asettaa avautumaan tai sulkeutumaan. Valitse näyttö, kun avoimessa tilassa ei ole signaalia.
Näyttö näkyy aina sinisenä. Se valitaan, kun kanavassa ei ole signaalia off-tilassa. Näyttö on musta, kun virta on kytketty pois.

Settings	
Poicture	▶
Volume	10
Function	▶
Screen saver	▶
Language	▶
Trigger Delay	▶
Guide line	▶
Loop Diaply	▶

4. Screen saver

Näytönsäästäjä voidaan asettaa neljään tilaan: ei koskaan pois päältä, 1 minuutti, 2 minuuttia tai 5 minuuttia. Kun asetukseksi on valittu yksi minuutti, asetus aktivoituu, kun laitetta ei käytetä.

Settings	
Poicture	▶
Volume	10
Function	▶
Screen saver	▶
Language	▶
Trigger Delay	▶
Guide line	▶
Loop Diaply	▶

5. Language

Valikossa voidaan asettaa kaksi kieltä: kiina tai englanti. Oletuskielenä on kiina.

Settings	
Poicture	▶
Volume	10
Function	▶
Screen saver	▶
Language	▶
Trigger Delay	▶
Guide line	▶
Loop Diaply	▶

6. Trigger Delay

Kamera 1: AHD1-kanavalle voidaan asettaa herätysvirran kamerakuvan poistumisen viiveajaksi 0~15 sekuntia painamalla LEFT- tai M/R-painiketta. Oletusarvo on 0 sekuntia.

Kamera 2: AHD2-kanavalle voidaan asettaa herätysvirran kamerakuvan poistumisen viiveajaksi 0~15 sekuntia painamalla LEFT- tai M/R-painiketta. Oletusarvo on 0 sekuntia.

Valikkojen käyttöohjeet

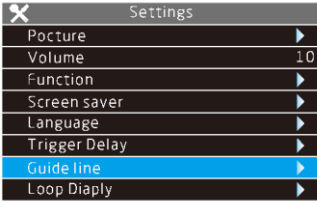

7. Guide line Guide line

Guide line 1: AHD1-kanava voidaan asettaa näyttämään peruutusapuviivat painamalla LEFT- tai M/R-painiketta. Oletusarvo on off (pois päältä).
Guide line 2: AHD1-kanava voidaan asettaa näyttämään peruutusapuviivat painamalla LEFT- tai M/R-painiketta. Oletusarvo on off (pois päältä).

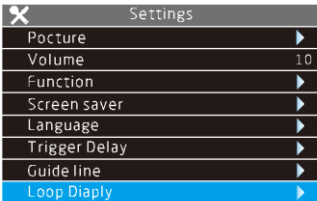

8. Loop Diaply

Pois päältä: Jos tämä asetukset valitaan, AHD1- ja AHD2-kanavien välillä ei siirrytä automaattisesti. Oletusarvo on pois päältä.

Päällä: Jos tämä asetukset valitaan, näyttö vaihtelee kuuden sekunnin välein kanavien AHD1 ja AHD2 välillä.

▲: Automaattinen jatkuva tallennus toimii ainoastaan yhden kuvan näyttötilassa. Kahden kuvan näyttötilassa jatkuva tallennus ei toimi.

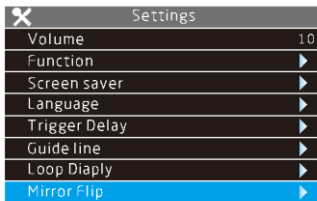

9. Mirror Flip

Pois päältä: kohtisuora; päällä: peili

Kamera 1: Ohjaa AHD1-kanavan kameran kuvaa. Säädetään LEFT- tai M/R-painikkeella. Toiminto on oletusarvoisesti pois päältä.

Kamera 2: Ohjaa AHD2-kanavan kameran kuvaa. Säädetään LEFT- tai M/R-painikkeella. Toiminto on oletusarvoisesti pois päältä.

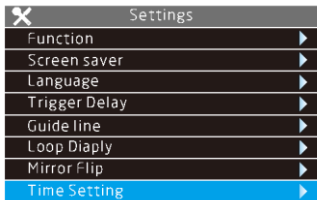

10. Time setting

x on virheellinen (tämä asetukset on monitoreissa, joissa on videokuvan tallennustoiminto)

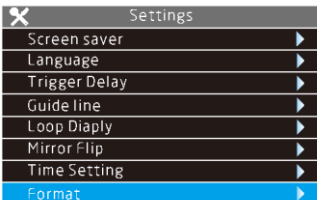

11. Format

x on virheellinen (tämä asetukset on monitoreissa, joissa on videokuvan tallennustoiminto)

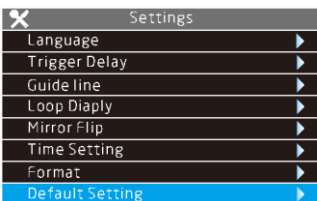

12. Default Setting

▲ Päällä: Kaikkien valikkokohteiden parametrit palautetaan alkuperäiseen tilaan.

Seurantajärjestelmän tekniset tiedot

Näyttö	Nestekidevärinäyttö
Väri-LCD	7-tuumainen digitaalinäyttö
Resoluutio	1024 x (RGB) x 600
Katselukulma (VO/YA)	V/O: 80/85 Y/A: 80/85
Kontrasti	500:1
LED-taustavalon kirkkaus	(cd/m ²) 600
Vasteaika (ms)	25
Järjestelmä	Automaattinen PAL/NTSC
Näyttötila	Tukee yhden ruudun ja kahden ruudun näyttöä
Videosignaalityyppi	AHD1 /AHD2, tukee 1080P/720P/CVBS-signaaleja
Huippujännite	DC 12 + 87 V / 400 ms
Käyttölämpötila	-20~+70 °C
Varastointilämpötila	-30~+80 °C
Syöttövirta	DC 11~32 V
Mitat (mm)	216 X 149,5 X 85 (mm) (kannattimesta kannattimeen)

Järjestelmän asennuskaavio

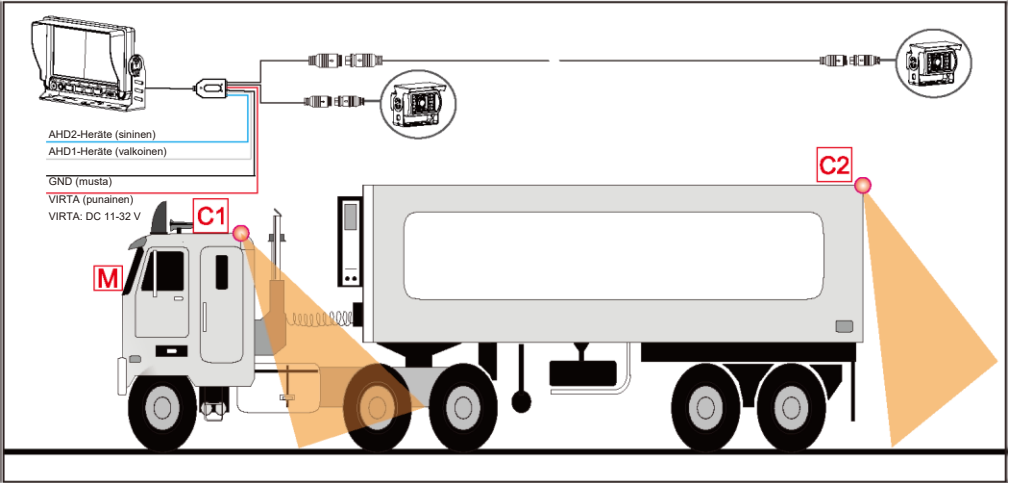

Taustakamerajärjestelmän kokotaulukko (mm)

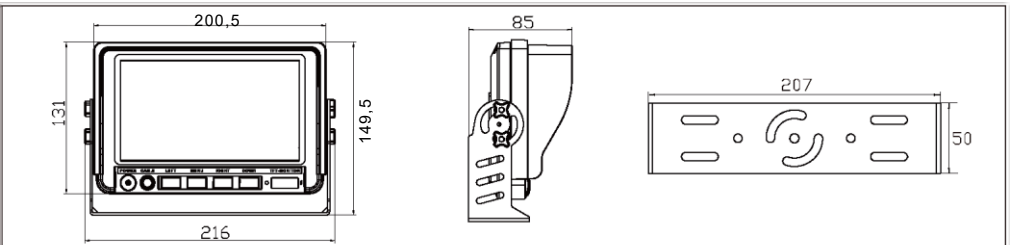

Ympäristö



Toimita käytöstä poistettu rikkiäinen laite asianmukaiseen elektroniikkaromun keräyspisteeseen. Laitteen pahvisen pakkauksen voi hävittää kierrättämällä pahvijätteen mukana tai polttamalla.



Importer / Maahantuoju / Importör / Importör / Importör:

STARTAX
Startax Finland Oy

Kannistontie 138, 338800 Lempäälä, Finland - Tel. +358 (0)3 275 050 - www.startax.net

System characteristics

- ★ Car display uses a 7-inch 1024x600 high resolution LCD display;
- ★ The car display case is made of high temperature resistant ABS+PC material;
- ★ Display wide range voltage input DC11V-32V, widely used for safety monitoring of various vehicles and mechanical equipment;
- ★ The built-in power supply of the display is connected with the reverse polarity protection circuit to effectively prevent the human error from damaging the device;
- ★ The display backlight has a built-in constant voltage constant current circuit protection design, and the service life is extended;
- ★ Display OSD menu can set AHD1/AHD2 channel screen to flip up and down;
- ★ Display OSD menu can set AHD1/AHD2 channel reverse trigger image delay time 0-15s;
- ★ Display OSD menu can set AHD1/AHD2 channel reverse ruler on/off to assist safe operation of reverse;
- ★ The display has a complete and compact structure design, and the seismic resistance level conforms to the GB/T 2423.10-2008 standard;

Precautions

- ★ Before using the company's products, first read the function and other instructions;
- ★ The red and black power cables of the display are respectively connected to the main power supply "+" and "-" poles of the vehicle equipment, and the voltage range is DC11~32V;
- ★ Make sure all connections are secure and secure after installation and connection;
- ★ The display is not waterproof. Do not place the monitor outdoors. Do not block the heat dissipation hole of the housing.
- ★ Do not open the camera casing without authorization, so as not to damage the waterproof function;
- ★ When cleaning the camera and monitor, do not clean the main body with a corrosive chemical cleaner to avoid damage to the casing.



WARNING

Maintenance of this system must be maintained by professionals, please do not open and improve the system at will! This product system is only used as a safety visual aid for vehicle mechanical equipment operation, and is not responsible for safety accidents! This manual is for reference only and is subject to change without notice. The final interpretation is owned by the company.

Display button description

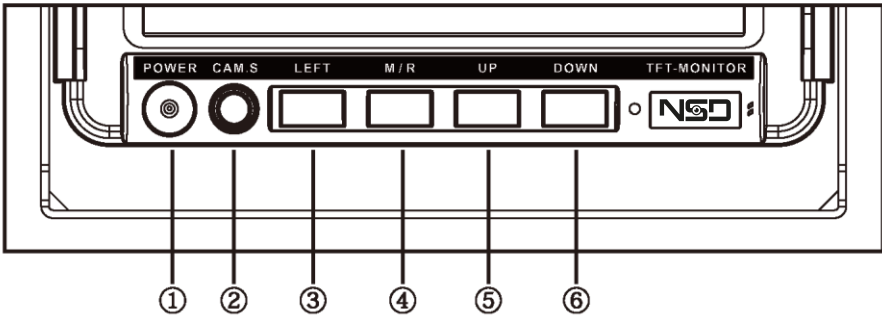

- ① **POWER-Multi-function button:**
Power button: Press and hold the power button for 2 seconds to turn on/off.
Menu return key: used for menu items to return to the previous level.
- ② **CAM.S-channel switch button:**
Single screen channel display / dual screen channel display switch button.
- ③ **LEFT-Left button:**
Left selection key: The left selection key in the display menu setting adjusts the parameters.
- ④ **M/R-Multi-function button:**
Right selection button: Right selection button in the display menu settings, adjust parameters.
Menu button: Display menu option button, you can enter the menu settings main page.
Confirmation key: Used to confirm the menu option parameter adjustment and save.
- ⑤ **UP-Up button:**
Select button: The upper selection button in the display menu setting, move up to select the menu item.
- ⑥ **DOWN-lower key:**
Select button: Select button in the display menu setting, move down to select menu item.

Accessories



Display menu operation instructions

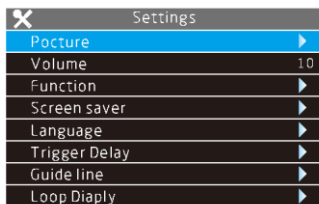

1. Pocture

Brightness: You can set the brightness of the display to 0~100 bytes, press LEFT/M/R Adjustment, default 50.

Contrast: You can adjust the display contrast by 0~100 bytes, press LEFT/M/R Adjustment, default 50.

Color: can be adjusted to adjust the display chroma 0~100 bytes, press LEFT/M/R button Adjustment, default 50.

Reset: Select the Reset menu item to confirm that all parameters of the image settings can be restored to Default state.

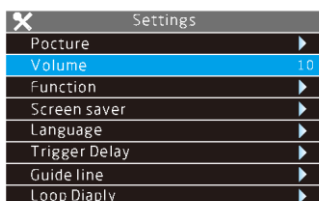

2. Volume

Press LEFT/M/R to adjust the volume, default volume 10
(This function requires a tone display).

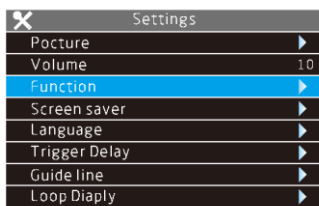

3. Function

Rotate: You can set the AHD1/AHD2 image to flip/image up and down separately, and press the LEFT/M/R button. Adjust, the default is just like.

Blue screen: Blue screen can be set to open/close, select the screen when there is no signal input in the open state

The screen is always displayed as a blue screen, and the screen is selected when the channel has no signal input in the off state. Always displayed as a black screen

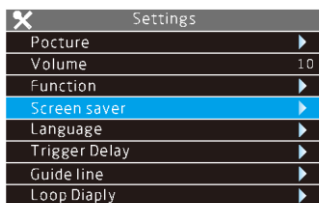

4. Screen saver

Four states of screen protection can be set, never turn off, 1 minute, 2 minutes, 5 minutes Clock, when set to 1 minute, the display will reach the setting when there is no operation. The screen automatically screens, the screen is restored again, and the default is never closed.

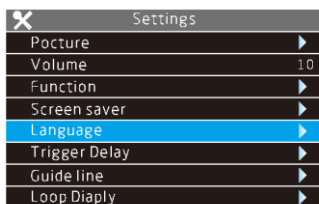

5. Language

Two languages can be set menu: Chinese, English Default Chinese.

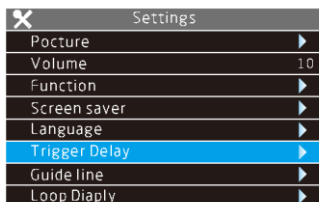

6. Trigger Delay

Camera 1: can set AHD1 channel reverse trigger delay time 0~15s, press LEFT/M/R key adjustment, default 0s.

Camera 2: Can set AHD2 channel reverse trigger delay time 0~15s, press LEFT/M/R key adjustment, default 0s

Display menu operation instructions

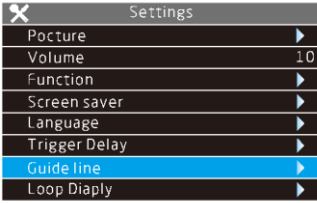

7. Guide line

1: You can set the AHD1 channel t Guide line o display the on/off of the reverse scale, press the LEFT/M/R button Adjust, default off.

Guide line 2: You can set the AHD1 channel to display the on/off of the reverse scale, press the LEFT/M/R button Adjust, default off.

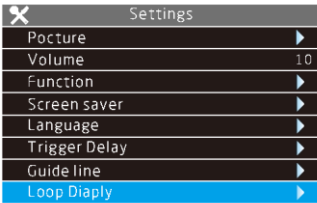

8. Loop Diaply

Off: Set to disable automatic switching of AHD1/AHD2 channel screens, default off.

On: Set to open the AHD1/AHD2 channel screen to automatically switch display every 6s.

▲: The auto loop function works only in the single screen display state, dual screen The automatic cycle function in mode has no effect.

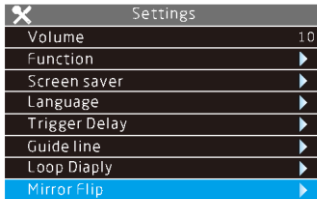

9. Mirror Flip

Off: Orthographic, Open: Mirror

Camera 1: Control the AHD1 channel camera image/image, press LEFT/M/R button Adjust, default off.

Camera 2: Control the AHD2 channel camera image/image, press LEFT/M/R button Adjust, default off.

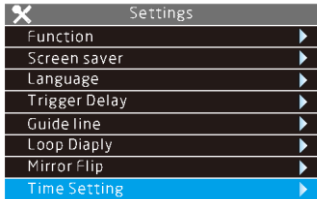

10. Time setting

X is invalid (this setting is for monitors with video storage function)

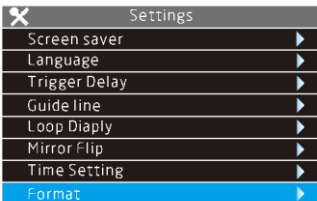

11. Format

X is invalid (this setting is for monitors with video storage function)

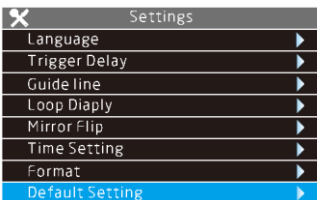

12. Default Setting

▲On: All menu item adjustment parameters will be restored to the initial state.

Monitoring system technical parameters

Display screen	Color liquid crystal display
Color LCD	7-inch digital display
Resolution	1024×(RGB)×600
Viewing angle (LR/UD)	L/R: 80/85 U/D: 80/85
Contrast	500:1
LED backlight brightness(cd/m2)	600
Response time (ms)	25
System	PAL/NTSC automatic
Display mode	Support single screen / dual screen display
Video signal input	AHD1 /AHD2supports 1080P/720P/CVBS signals
Load dump	DC 12+87V/400ms
Operating temperature	-20°C~+70°C
Storage temperature	-30°C~+80°C
Input power	DC 11~32V
Dimensions(mm)	216X149.5X85(mm) (Bracket to bracket)

SYSTEM INSTALLATION DIAGRAM

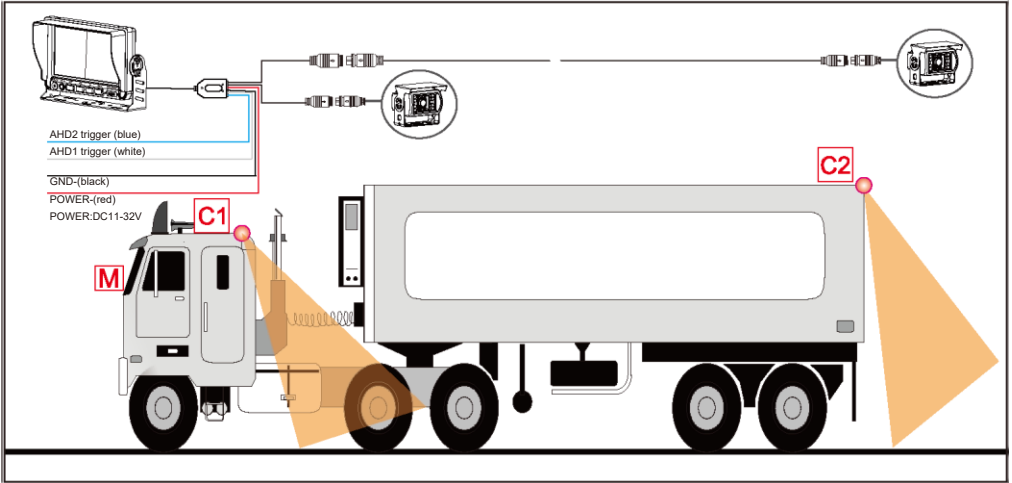

MONITOR REAR VIEW SYSTEM SIZE CHART (mm)

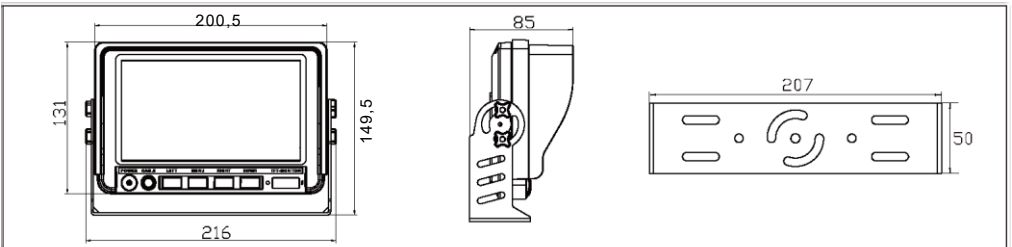

Environment



Deliver the broken device to the appropriate electronic waste collection point.
 Devices cardboard packaging can be disposed by recycling cardboard waste or by burning



Importer / Maahantuojaja / Importør / Importør / Importör:

STARTAX

Startax Finland Oy

Kannistontie 138, 338800 Lempäälä, Finland - Tel. +358 (0)3 275 050 - www.startax.net

Systemegenskaper

- ★ Bilskjermen bruker en 7-tommers 1024x600 LCD-skjerm med høy oppløsning;
- ★ Bildisplayinnfatningen er laget av høytemperaturbestandig ABS+PC-materiale;
- ★ Vis bredspenningsinngang DC11V-32V, mye brukt for sikkerhetsovervåkning av forskjellige kjøretøyer og mekanisk utstyr;
- ★ Den innebygde strømforsyningen til displayet er koblet til revers-polaritetsbeskyttelseskretsen for effektivt å forhindre menneskelig feil fra å skade enheten;
- ★ Bakgrunnsbelysningen på displayet har en innebygd konstruksjon av konstant strømkretsbeskyttelse, og levetiden forlenges;
- ★ Displayets OSD-meny kan stille inn AHD1/AHD2-kanalskjermen til å bla opp og ned;
- ★ Displayets OSD-meny kan stille inn AHD1/AHD2-kanalens revers-utsløserbildeforsinkelse 0–15 s;
- ★ Displayets OSD-meny kan stille AHD1/AHD2-kanalens revers-søkelinje av/på for å hjelpe til med sikker drift av revers.
- ★ Displayet har en komplett og kompakt konstruksjon, og det seismiske motstands nivået er i samsvar med GB/T 2423.10-2008-standarden;

Forholdsregler

- ★ Før du bruker selskapets produkter, må du først lese funksjonen og andre instruksjoner;
- ★ De røde og svarte strømkablene på displayet er henholdsvis koblet til hovedstrømforsyningens poler "+" og "-" på kjøretøyets utstyr, og spenningsområdet er DC11~32V;
- ★ Forsikre deg om at alle tilkoblinger er sikre og godt festet etter installasjon og tilkobling;
- ★ Displayet er ikke vanntett. Ikke plasser monitoren utendørs. Ikke blokker innfatningens varmeavledningshull.
- ★ Ikke åpne kamerainnfatningen uten autorisasjon, slik at du ikke skader vanntetningsfunksjonen;
- ★ Når du rengjør kameraet og monitoren, må du ikke rengjøre hoveddelen med et etsende kjemisk rengjøringsmiddel for å unngå skade på innfatningen.



CAVEAT

Vedlikehold av dette systemet må vedlikeholdes av fagfolk; du må ikke på egen hånd åpne eller forbedre systemet! Dette produktsystemet brukes bare som et visuelt sikkerhetshjelpemiddel for kjøretøyets mekaniske utstyr, og er ikke ansvarlig for sikkerhetsulykker! Denne håndboken er kun til referanse og kan endres uten varsel. Den endelige tolkningen eies av selskapet!

Displayknappbeskrivelse

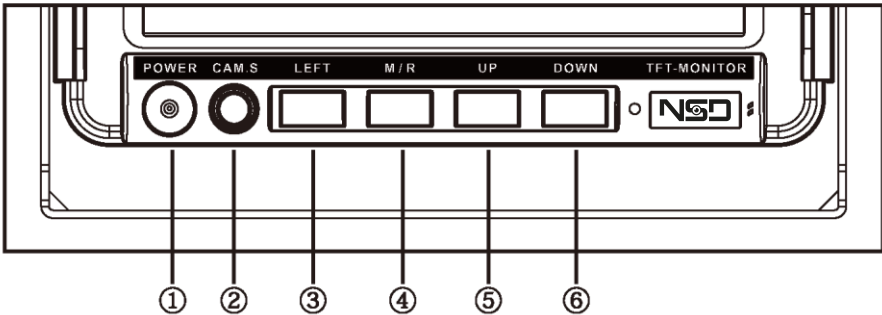

- ① **STRØM-multifunksjonsknapp:**
Strømknapp: Trykk og hold inne strømknappen i to sekunder for å slå av/på.
Menyretnur-tast: brukes til å returnere menyelementer til forrige nivå.
- ② **CAM.S-kanalbytte-knapp:**
Bryterknapp for enkeltskjerm-kanaldisplay/dobbelskjerm-kanaldisplay.
- ③ **VENSTRE-venstre-knapp:**
Venstre valgtast: Den venstre valgtasten i displaymenyinnstillingen justerer parametrene.
- ④ **M/R-multifunksjonsknapp:**
Høyre valgknapp: Høyre valgknapp i displaymenyinnstillingene, justerer parametre.
Menyknapp: Displayets menyvalgknapp, du kan gå inn på hovedsiden for menyinnstillinger.
Bekreftelsestast: Brukes til å bekrefte menyalternativets parameterjustering og lagre.
- ⑤ **OPP-opp-knapp:**
Valgknapp: Den øverste valgknappen i displaymenyinnstillingen, beveg opp for å velge menyelementet.
- ⑥ **NED-nedre tast:**
Valgknapp: Valgknapp i displaymenyinnstillingen, beveg ned for å velge menyelementet.

Tilbehør



Displaymenyens bruksanvisning

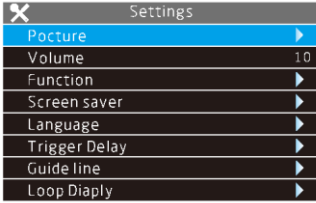

1. Pocture

Lysstyrke: Du kan stille inn lysstyrken på displayet til 0~100 byte, trykk på VENSTRE/M/R-justering, standard 50.

Kontrast: Du kan justere displaykontrasten med 0~100 byte, trykk på VENSTRE/M/R-justering, standard 50.

Farge: kan justeres for å justere displaykroma 0~100 byte, trykk VENSTRE/M/R-justeringsknapp, standard 50.

Tilbakestille: Velg tilbakestill-menyelementet for å bekrefte at alle parametere for bildeinnstillingene kan gjenopprettes til standardtilstand.

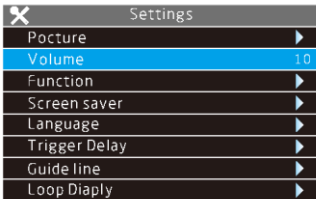

2. Volum

Trykk VENSTRE/M/R for å justere volumet, standardvolum 10 (Denne funksjonen krever tonevisning).

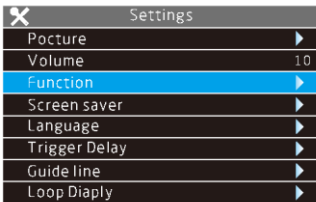

3. Funksjon

Rotere: Du kan stille inn AHD1/AHD2-bildet til å vende bildet opp og ned hver for seg, og trykke på VENSTRE/M/R-knappen. Justeringsstandarden er helt lik.

Blå skjerm: Blå skjerm kan settes til å åpne/lukke; velg skjermen når det ikke er noen signallingang i åpen tilstand

Skjermen vises alltid som en blå skjerm, og skjermen velges når kanalen ikke har noen signallingang i av-tilstand. Viser alltid som en svart skjerm



4. Skjermsparer

Fire tilstander for skjermbeskyttelse kan stilles inn, slå aldri av, 1 minutt, 2 minutter, 5 minutter. Når satt til 1 minutt, vil displayet nå innstillingen når det ikke er noen operasjon. Skjermen screener automatisk, skjermen blir gjenopprettet igjen, og standard er aldri lukket.

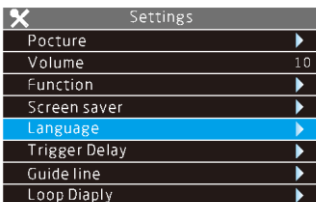

5. Språk

To språk kan stilles inn i menyen: Kinesisk, engelsk standard kinesisk.

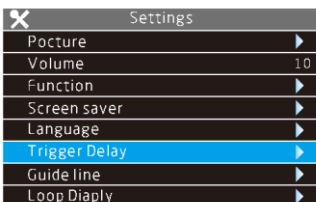

6. Utløsningsforsinkelse

Kamera 1: kan stille inn AHD1-kanalens revers utløserforsinkelsestid 0~15 s; trykk VENSTRE/M/R-tastjustering, standard 0 s.

Kamera 2: Kan stille inn AHD2-kanalens revers utløserforsinkelsestid 0~15 s; trykk VENSTRE/M/R-tastjustering, standard 0 s.

Displaymenyens bruksanvisning

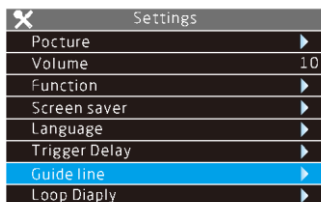

7. Veiledningslinje

Veiledningslinje 1: Du kan stille inn AHD1-kanalen til å vise på/av reverseringssskalaen, trykk på VENSTRE/M/R-justeringsknappen, standard er av.
Veiledningslinje 2: Du kan stille inn AHD1-kanalen til å vise på/av reverseringssskalaen, trykk på VENSTRE/M/R-justeringsknappen, standard er av.

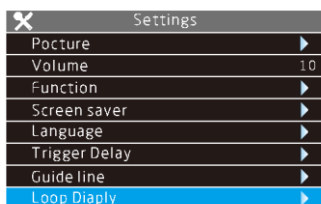

8. Sløyfedisplay

Av: Sett til å deaktivere automatisk bytte av AHD1/AHD2-kanalskjermer, standard er av.
På: Still inn for å åpne AHD1/AHD2-kanalskjermer for automatisk å bytte display hvert 6 s.
▲: Automatisk sløyfe-funksjonen fungerer bare i visningstilstanden for enkeltskjerm, dobbeltskjermer. Den automatiske syklusfunksjonen i modus har ingen effekt.

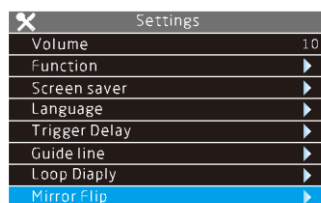

9. Speilvending

Av: Ortografisk, åpen: Speil
Kamera 1: Kontrollerer AHD1-kanalens kamera/bilde, trykk VENSTRE/M/R-justeringsknapp, standard er av.
Kamera 2: Kontrollerer AHD2-kanalens kamera/bilde, trykk VENSTRE/M/R-justeringsknapp, standard er av.

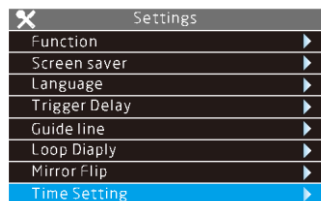

10. Tidsinnstilling

x er ugyldig (denne innstillingen er for monitorer med videolagringsfunksjon)

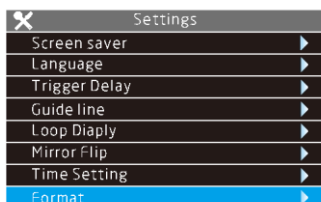

11. Format

x er ugyldig (denne innstillingen er for monitorer med videolagringsfunksjon)

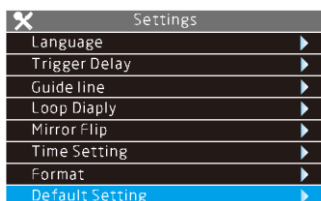

12. Standardinnstilling

▲ På: Alle justeringsparametere for menyelementet vil bli gjenopprettet til den opprinnelige tilstanden.

Overvåking av systemets tekniske parametre

Displayskjerm	Flytende krystall-display i farger
Farge-LCD	7-tommers digitalt display
Oppløsning	1024 x (RGB) x 600
Visningsvinkel (LR/UD)	V/H: 80/85 U/D: 80/85
Kontrast	500:1
LED-bakgrunnsbelysningsstyrke (cd/m ²)	600
Responstid (ms)	25
System	PAL/NTSC-automatikk
Displaymodus	Støtter display med enkeltskjerm/dobbeltskjerm
Videosignalinngang	AHD1/AHD2 støtter 1080P/720P/CVBS-signaler
Lastdump	DC 12 + 87 V / 400 ms
Driftstemperatur	-20 °C ~ +70 °C
Lagringstemperatur	-30 °C ~ +80 °C
Inngangsstrøm	DC 11 ~ 32 V
Dimensjoner (mm)	216 X 149,5 X 85 (mm) (Brakett med brakett)

Systeminstallasjonsdiagram

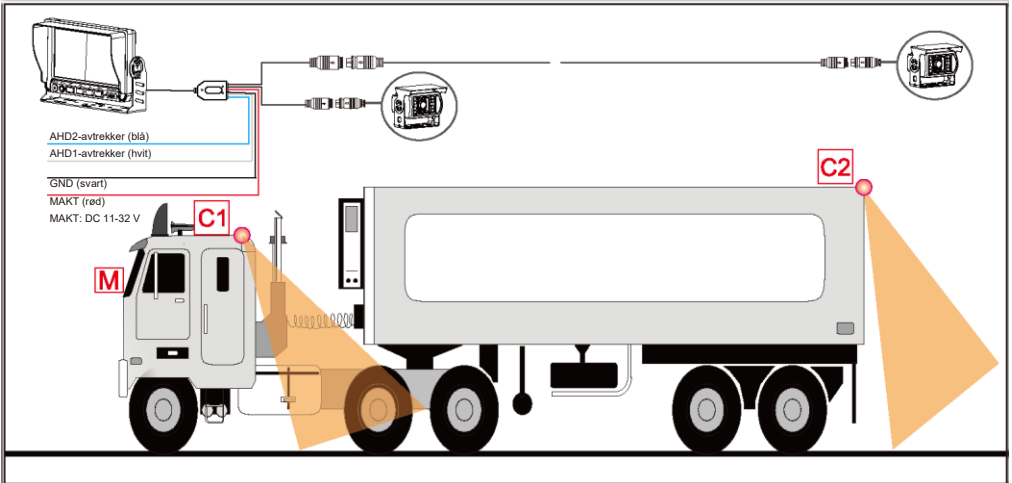

Størrelsesdiagram For Bakovervåkningssystemets Monitor (mm)

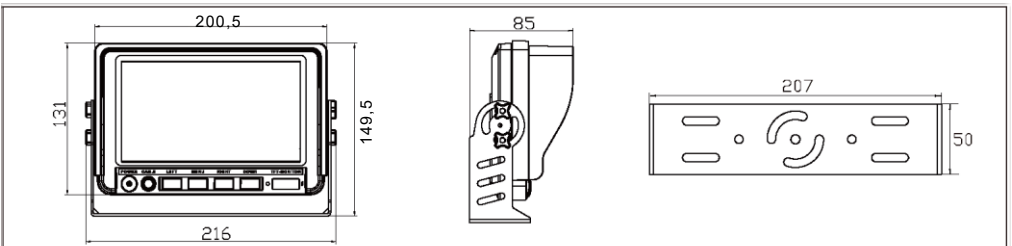

Miljø



Bring en ødelagt enhet til et riktig innsamlingssted for avfall fra elektrisk og elektronisk utstyr. Pappemballasjen kan kasseres som pappavfall eller ved forbrenning.



Importer / Maahantuojia / Importør / Importør / Importör:

STARTAX

Startax Finland Oy

Kannistontie 138, 338800 Lempäälä, Finland - Tel. +358 (0)3 275 050 - www.startax.net

SYSTEMEGENSKABER

- ★ Skærmen i bilen er en 7" 1024x600 LCD-skærm med høj opløsning
- ★ Skærmens kabinet er lavet af ABS+PC-materiale, der kan modstå høje temperaturer
- ★ Skærmen bruger jævnstrøm 11V-32V, der i vid udstrækning benyttes til sikkerhedsovervågning af køretøjer og mekanisk udstyr
- ★ Skærmens indbyggede strømforsyning er forbundet med beskyttelseskredsløbet mod omvendt polaritet for effektivt at forhindre at enheden beskadiges pga. menneskelige fejl
- ★ Skærmens baggrundsbelysning har en indbygget beskyttelseskredsløb med konstant spænding og forøget levetid
- ★ På skærmens OSD-menu kan man indstille AHD1/AHD2-kanalernes skærm til at vende op og ned
- ★ På skærmens OSD-menu kan man indstille AHD1/AHD2-kanalernes billedudløsning ved bakning til en forsinkelse på 0-15 sekunder
- ★ På skærmens OSD-menu kan man slå AHD1/AHD2-kanalernes lineal ved bakning til eller fra for sikker bakning
- ★ Skærmen har et kompakt design, og det seismiske modstandsniveau er i overensstemmelse med standarden GB/T 2423.10-2008

FORHOLDSREGLER

- ★ Læs instruktionerne, inden du anvender produktet
- ★ De røde og sorte strømkabler på skærmen er tilsluttet hhv. "+" og "-" -polerne på køretøjets hovedstrømforsyning og spændingsområdet er 11 V~ 32V jævnstrøm
- ★ Sørg for, at alle forbindelser er sikre efter installation og tilslutning
- ★ Skærmen er ikke vandtæt. Placer ikke monitoren udendørs. Bloker ikke hullet til varmeafledning i kabinettet
- ★ Åbn ikke kamerahuset uden tilladelse, så de vandtætte egenskaber ødelægges
- ★ Ved rengøring af kameraet og monitoren, må der ikke benyttes ætsende kemiske rengøringsmidler, da de kan beskadige kamerahuset



ADVARSEL

Vedligeholdelse af dette system skal udføres af fagfolk. Systemet må ikke åbnes og ændres! Dette system er et visuelt sikkerhedshjælpemiddel til betjening af køretøjers mekaniske udstyr og producenten har intet ansvar for sikkerhedsulykker! Denne manual er kun til reference og kan ændres uden varsel. Den endelige fortolkning bestemmes af virksomheden.

Beskrivelse af skærmens knapper

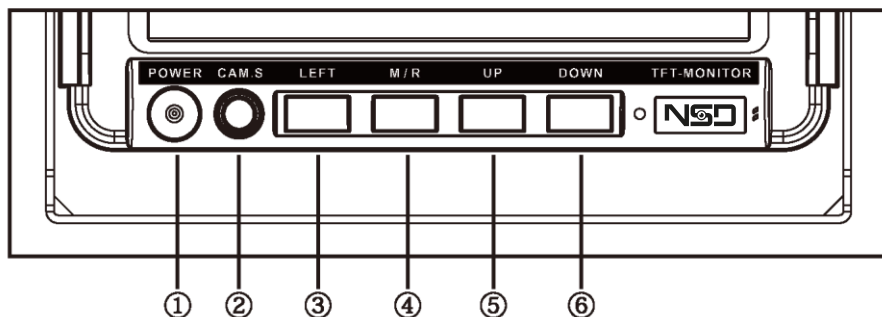

- ① **POWER-multifunktionsknap:**
Tænd/sluk-knap: Tryk på tænd/sluk-knappen og hold den nede i 2 sekunder for at tænde/slukke.
Menu-returtast: Bruges i menuer til at vende tilbage til tidligere niveau.
- ② **CAM.S-kanal-knap:**
Enkeltskærm-kanal/ dobbeltskærm-kanal
- ③ **VENSTRE-venstre-knap:**
Venstre valgtast: Venstre valgtast i menuen for skærmindstillinger justerer parametrene.
- ④ **M/R-multifunktionsknap:**
Højre valgknap: Højre valgknap i menuen for skærmindstillinger justerer parametrene.
Menu-knap: Knappen Vis menuindstillinger. Man kan åbne hovedsiden for menuindstillinger her.
Bekræftelsestast: Bruges til at bekræfte parameterindstillinger for menupunktet og gemme.
- ⑤ **OP-op-knap:**
Valgknap: Den øverste valgknap i menuen for skærmindstillinger, flyt op for at vælge menupunktet.
- ⑥ **NED-nederste tast:**
Valgknap: Valgknap i menuen for skærmindstillinger, flyt ned for at vælge menupunktet.

Tilbehør



Betjeningsinstruktioner til skærmmenuen

Settings	
Poicture	▶
Volume	10
Function	▶
Screen saver	▶
Language	▶
Trigger Delay	▶
Guide line	▶
Loop Diaply	▶

1. Billede

Lysstyrke: Man kan indstille skærmens lysstyrke til 0~100 byte, tryk på LEFT/M/R-justering, standard 50.

Kontrast: Man kan justere skærmkontrasten med 0~100 byte, tryk på LEFT/M/R-justering, standard 50.

Farve: kan justeres for at justere skærmens kroma 0~100 byte, tryk på LEFT/M/R-justering, standard 50.

Nulstil: Vælg menuen Nulstil for at bekræfte, at alle parametre for billedindstillingerne kan gendannes til standardtilstand.

Settings	
Poicture	▶
Volume	10
Function	▶
Screen saver	▶
Language	▶
Trigger Delay	▶
Guide line	▶
Loop Diaply	▶

1. Lydstyrke

Tryk på LEFT/M/R for at justere lydstyrken, standardlydstyrke 10 (denne funktion kræver en skørm med farvetoner).

Settings	
Poicture	▶
Volume	10
Function	▶
Screen saver	▶
Language	▶
Trigger Delay	▶
Guide line	▶
Loop Diaply	▶

1. Funktion:

Roter: Du kan indstille AHD1-/AHD2-billedet til at vende op og ned separat, tryk på LEFT/M/R. De angivne indstillinger bliver standardindstillinger.

Blå skærm: Den blå skærm kan indstilles til at åbne/lukke, vælg skærmen, når der ikke er noget signal i åben tilstand

Skærmen vises altid som blå skærm, og skærmen vælges, når kanalen ikke har noget signal i slukket tilstand. Viser altid som en sort skærm

Settings	
Poicture	▶
Volume	10
Function	▶
Screen saver	▶
Language	▶
Trigger Delay	▶
Guide line	▶
Loop Diaply	▶

1. Pauseskærm

Der kan indstilles fire skærmbeskyttelsestilstande: aldrig slukket, 1 minut, 2 minutter, 5 minutter. Når uret er indstillet til 1 minut, vil skærmen nå indstillingen, når der ikke er nogen betjening i 1 minut. Efter brug gendannes skærmen automatisk igen, og standardindstillingerne forbliver uændrede.

Settings	
Poicture	▶
Volume	10
Function	▶
Screen saver	▶
Language	▶
Trigger Delay	▶
Guide line	▶
Loop Diaply	▶

1. Sprog

Der kan indstilles to sprog i menuen: Kinesisk og engelsk, standard er kinesisk.

Settings	
Poicture	▶
Volume	10
Function	▶
Screen saver	▶
Language	▶
Trigger Delay	▶
Guide line	▶
Loop Diaply	▶

1. Triggerforsinkelse

Kamera 1: man kan indstille AHD1-kanalens billedudløsning ved bakning til en forsinkelse på 0-15 sekunder. Tryk på LEFT/M/R, standard er 0 sekunder.

Kamera 2: man kan indstille AHD2-kanalens billedudløsning ved bakning til en forsinkelse på 0-15 sekunder. Tryk på LEFT/M/R, standard er 0 sekunder.

Betjeningsinstruktioner til skærmmenuen

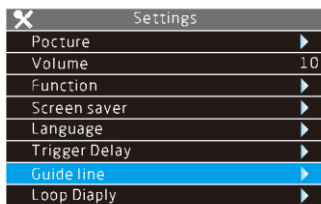

7. Styrelinjer

Styrelinje 1: Du kan indstille AHD1-kanalen til at vise en målelinje ved bakning. Tryk på LEFT/M/R for at justere. Standard er slået fra.
Styrelinje 2: Du kan indstille AHD1-kanalen til at vise en målelinje ved bakning. Tryk på LEFT/M/R for at justere. Standard er slået fra.

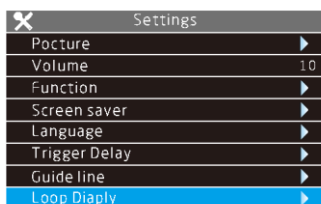

8. Auto-loop

Slået fra: Automatisk skift mellem AHD1/AHD2 er deaktiveret. Standard er slået fra.
Slået til: Skifter automatisk mellem AHD1/AHD2 hvert 6. sekund.
▲: Auto loop-funktionen fungerer kun ved enkeltskærmsvisning. Den virker ikke ved toskærmsvisning.

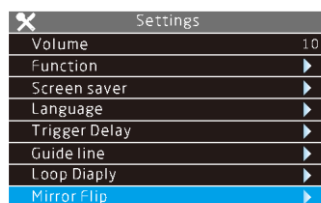

9. Spejlvending

Slået fra: Ortografisk, åben: Spejl
Kamera 1: Styrer AHD1-kanalens kamerabillede/billede, tryk på LEFT/M/R for at justere. Standard er slået fra.
Kamera 2: Styrer AHD2-kanalens kamerabillede/billede, tryk på LEFT/M/R for at justere. Standard er slået fra.

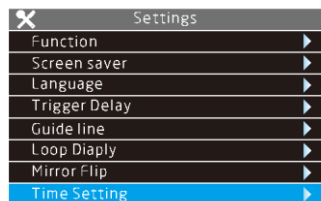

10. Tidsindstilling

x er ugyldig (denne indstilling er for skærme med videolagringsfunktion)

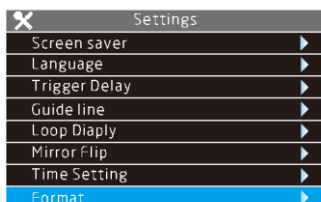

11. Format

x er ugyldig (denne indstilling er for skærme med videolagringsfunktion)

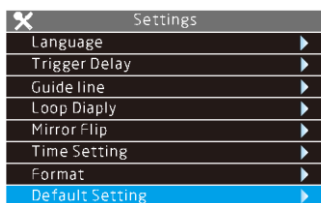

12. Standardindstilling

▲ Slået til: Alle parametre for justering af menupunkter gendannes til den oprindelige tilstand.

Overvågningssystemets tekniske parametre

Skærm	LCD-farveskærm
Farve LCD	7" digital skærm
Opløsning	1024 x (RGB) x 600
Synsvinkel (HV/UD)	H/V: 80/85 U/D: 80/85
Kontrast	500:1
Lysstyrke for LED-baggrundsbelysning (cd/m ²)	600
Responstid (ms)	25
System	PAL/NTSC automatisk
Visningstilstand	Understøtter enkeltskærm/dobbeltskærm
Videosignal-input	AHD1/AHD2 understøtter 1080P/720P/CVBS-signaler
Load dump	DC 12 + 87V/400 ms
Driftstemperatur	-20°C~+70°C
Opbevaringstemperatur	-30°C~+80°C
Indgangseffekt	11V ~ 32V jævnstrøm
Dimensioner (mm)	216 X 149,5 X 85 (mm) (beslag med beslag)

Diagram for system installation

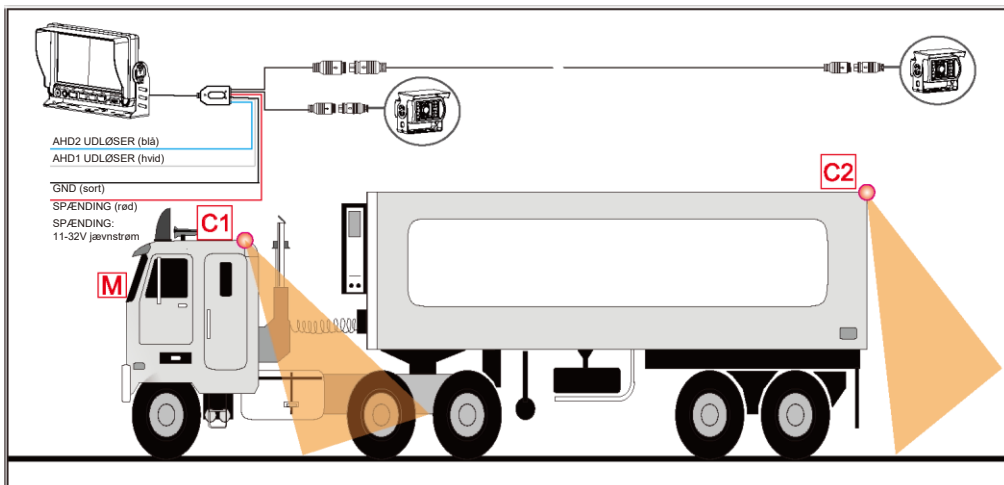

Systemets dimensioner (mm)

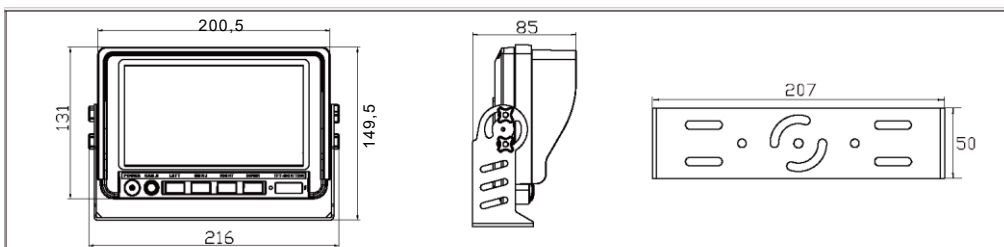

Miljø



Aflever en beskadiget enhed på et godkendt indsamlingsted for elektronikaffald. Papemballage kan bortskaffes som småt brændbart affald eller ved at afbrænde det.



Importer / Maahantuojaja / Importør / Importør / Importör:

STARTAX

Startax Finland Oy

Kannistontie 138, 338800 Lempäälä, Finland - Tel. +358 (0)3 275 050 - www.startax.net

SYSTEMEGENSKAPER

- ★ Displayen i bilen använder en 7-tums 1024x600 högupplöst LCD-skärm.
- ★ Displayens hölje är tillverkat i värmetåligt ABS+PC-material.
- ★ Displayen kan drivas med ett brett intervall inspänning, 11 - 32 V likspänning, som används i många olika typer av övervakning av fordon och mekanisk utrustning.
- ★ Displayens inbyggda spänningskälla har en skyddskrets mot polvändning för att säkerställa att enheten inte skadas av felaktigt handhavande.
- ★ Displayens bakbelysning har ett inbyggt skydd för konstant spänning och ström, vilket ger längre livslängd.
- ★ Displayens OSD-meny kan växla AHD1/AHD2-kanalskärmen uppåt och nedåt.
- ★ Displayens OSD-meny kan växla AHD1/AHD2-kanalens fördröjningstid för bildtagning vid backande 0 - 15 sekunder.
- ★ Displayens OSD-meny kan växla AHD1/AHD2-kanalens backningsregel på/av som hjälp för säkert backande.
- ★ Displayen har en kompakt design, och är stöttålig enligt standarden GB/T 2423.10-2008.

FÖRSIKTIGHETSÅTGÄRDER

- ★ Läs anvisningarna gällande funktion och andra instruktioner innan du använder våra produkter.
- ★ Displayens röda och svarta strömsladdar ska anslutas till polerna "+" och "-" på fordonets huvudströmkälla. Spänningsintervallet är 11 - 32 V likspänning.
- ★ Se till att alla anslutningar är säkra efter installation och sammankoppling.
- ★ Displayen är inte vattentät. Placera inte skärmen utomhus. Blockera inte kåpens ventilationshål. Risk för överhettning.
- ★ Öppna inte kamerans kåpa utan att vara auktoriserad. Detta skadar vattenskyddet.
- ★ När du rengör kameran och skärmen: använd inte etsande kemikalier, eftersom detta skadar kåpan.



VARNING

Systemet får endast underhållas av yrkeskunnig personal. Användaren får inte öppna eller modifiera systemet! Detta produktsystem är endast avsett att vara en visuell hjälp för ökad säkerhet vid operation av fordon, och kan inte hållas ansvarigt för olyckor. Denna handbok är endast avsedd som referens, och innehållet kan ändras utan föregående meddelande. Företaget har tolkningsföreträde.

Beskrivning av displayknapp

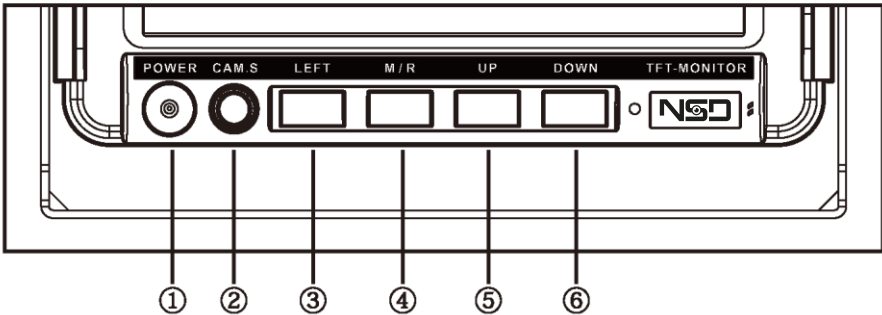

- ① **POWER - multifunktionsknapp:**
Strömknapp: Tryck ned strömknappen och håll den nedtryckt i 2 sekunder för att sätta på och stänga av.
Menyreturknapp: används för att gå tillbaka till föregående nivå i menyen.
- ② **CAM.S - kanalväxlingsknapp:**
Växlar mellan visning på en skärm och två skärmar.
- ③ **LEFT - vänsterknapp:**
Vänster valknapp: Vänster valknapp i displayens meny ställer in ändrade parametrar.
- ④ **M/R - multifunktionsknapp:**
Höger valknapp: Höger valknapp i displayens meny ställer in ändrade parametrar.
Menyknapp: Knapp för displayens meny. Du kan gå till huvudmenysidan.
Bekräftelseknapp: Används för att bekräfta och spara ändringen av en parameter på menyen.
- ⑤ **UP - uppknapp:**
Valknapp: Övre valknapp i displayens meny, flyttar uppåt i menyen.
- ⑥ **DOWN - nedknapp:**
Valknapp: Nedre valknapp i displayens meny, flyttar nedåt i menyen.

Tillbehör



Användningsinstruktioner för displayens meny

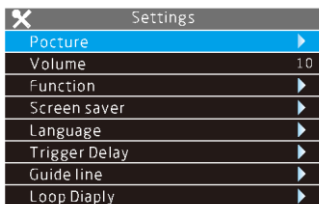

1. Bild

Ljusstyrka: Du kan ställa in displayens ljusstyrka på 0 - 100 %. Tryck på LEFT/M/R för att justera. Standardvärde är 50.

Kontrast: Du kan ställa in displayens kontrast på 0 - 100 %. Tryck på LEFT/M/R för att justera. Standardvärde är 50.

Färg: du kan ställa in displayens färgmättnad på 0 - 100 %. Tryck på LEFT/M/R för att justera. Standardvärde är 50.

Återställ: Välj Reset (Återställ) på menyn för att bekräfta att alla parametrar för bilden ska återställas till standardvärdena.

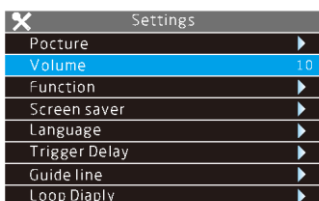

2. Volym

Tryck på LEFT/M/R för att justera volymen. Standardvärde är 10. (Denna funktion kräver en display med ljud.)

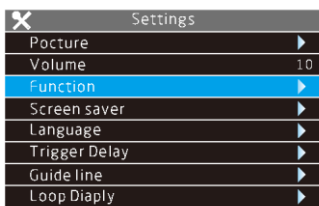

3. Funktion

Rotera: Du kan ange att AHD1/AHD2-bilden ska växlas uppåt och nedåt separat. Tryck på knapparna LEFT/M/R.

Blå skärm: Du kan välja hur skärmen ska se ut när det inte finns någon insignal i öppet läge.

När kanalen inte har någon insignal i stängt läge, visas skärmen alltid svart.



4. Skärmläckare

Det går att ange fyra lägen för skärmläckaren: stäng aldrig av, 1 minut, 2 minuter och 5 minuter. Tiden anger efter hur lång tids inaktivitet skärmläckaren ska starta. Skärmen aktiveras igen vid aktivitet. Standardinställningen är att skärmläckaren inte aktiveras.



5. Språk

Det går att ange två språk för menyerna: Kinesiska och engelska. Standardvärdet är kinesiska.



6. Utlösarfördröjning

Kamera 1: Du kan ange utlösarfördröjning för AHD1-kanalen vid backning till 0 - 15 s. Tryck på knapparna LEFT/M/R för att justera. Standardvärdet är 0 s.

Kamera 2: Du kan ange utlösarfördröjning för AHD2-kanalen vid backning till 0 - 15 s. Tryck på knapparna LEFT/M/R för att justera. Standardvärdet är 0 s.

Användningsinstruktioner för displayens meny

✕	Settings
Poicture	▶
Volume	10
Function	▶
Screen saver	▶
Language	▶
Trigger Delay	▶
Guide line	▶
Loop Diaply	▶

7. Stödlinjer

Stödlinje 1: Du kan ange om AHD1-kanalen ska visa omvänd skala. Tryck på knapparna LEFT/M/R för att justera. Standardvärdet är Av.
Stödlinje 2: Du kan ange om AHD1-kanalen ska visa omvänd skala. Tryck på knapparna LEFT/M/R för att justera. Standardvärdet är Av.

✕	Settings
Poicture	▶
Volume	10
Function	▶
Screen saver	▶
Language	▶
Trigger Delay	▶
Guide line	▶
Loop Diaply	▶

8. 8. Visa slinga

Av: Ange detta för att inaktivera automatisk växling av AHD1/AHD2-kanalskärmar. Standardvärdet är Av.

På: Ange detta för att AHD1/AHD2-kanalskärmar ska växla visning automatiskt var 6:e sekund.

▲: Funktionen för automatisk slinga gäller endast för visning på en skärm. Vid visning på två skärmar har inställningen ingen effekt.

✕	Settings
Volume	10
Function	▶
Screen saver	▶
Language	▶
Trigger Delay	▶
Guide line	▶
Loop Diaply	▶
Mirror Flip	▶

9. Spegelvändning

Av: Normal visning. På: Spegelvänd.

Kamera 1: Styr bilden från AHD1-kanalkameran. Tryck på knapparna LEFT/M/R för att justera. Standardvärdet är Av.

Kamera 2: Styr bilden från AHD2-kanalkameran. Tryck på knapparna LEFT/M/R för att justera. Standardvärdet är Av.

✕	Settings
Function	▶
Screen saver	▶
Language	▶
Trigger Delay	▶
Guide line	▶
Loop Diaply	▶
Mirror Flip	▶
Time Setting	▶

10. Tidsinställning

✕ är ogiltig (denna inställning är till för skärmar med videolagringsfunktion)

✕	Settings
Screen saver	▶
Language	▶
Trigger Delay	▶
Guide line	▶
Loop Diaply	▶
Mirror Flip	▶
Time Setting	▶
Format	▶

11. Format

✕ är ogiltig (denna inställning är till för skärmar med videolagringsfunktion)

✕	Settings
Language	▶
Trigger Delay	▶
Guide line	▶
Loop Diaply	▶
Mirror Flip	▶
Time Setting	▶
Format	▶
Default Setting	▶

12. Standardinställning

▲ På: Alla menyinställningar återställs till fabriksinställningarna.

Tekniska parametrar för kamerasystemet

Skärm	Färg-LCD
Färg-LCD	7 tum digital display
Upplösning	1024 x (RGB) x 600
Bildvinkel (H/V, U/N)	H/V: 80/85 U/N: 80/85
Kontrast	500:1
Ljusstyrka bakbelysning, LED (cd/m ²)	600
Svarstid (ms)	25
System	Automatiskt PAL/NTSC
Displayläge	Stöd för visning på en eller två skärmar
Videosignalingång	AHD1/AHD2 med stöd för 1080P/720P/CVBS-signaler
Belastningstransienter	Likspänning 12 + 87 V/400 ms
Arbetstemperatur	-20 °C~+70 °C
Förvaringstemperatur	-30°C~+80°C
Ingångsspänning	11 - 32 V likspänning
Mått (mm)	216 x 149,5 x 85 (mm) (Fäste)

Diagram över systeminstallation

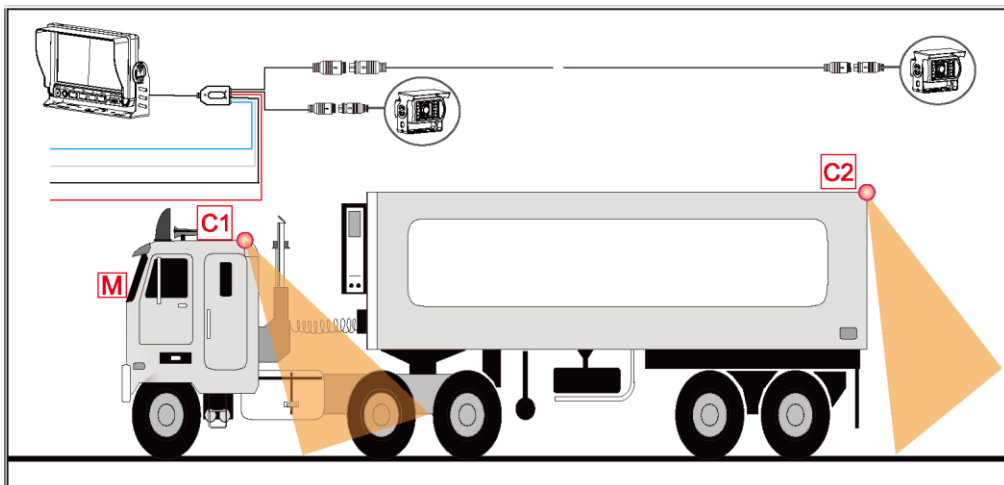

Storleksdiagram, backkamera (mm)

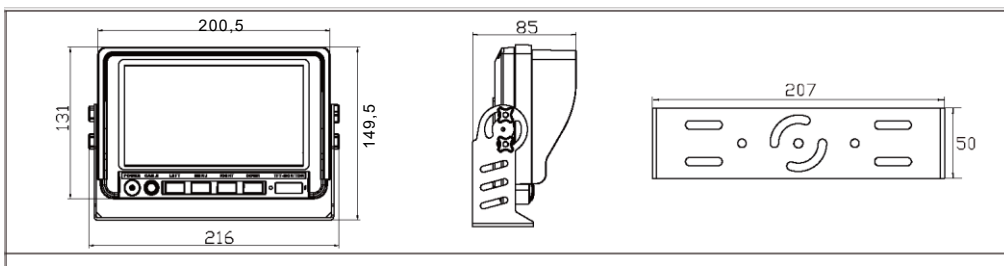

Miljø



En trasig enheten som tagits ur bruk, ska lämnas in på uppsamlingsplats för återvinning av el- och elektronikkomponenter. Enhetens emballage kan återvinnas tillsammans med pappavfall eller brännas.



Importer / Maahantuoja / Importør / Importør / Importör:

STARTAX

Startax Finland Oy

Kannistontie 138, 338800 Lempäälä, Finland - Tel. +358 (0)3 275 050 - www.startax.net