

eConnect™



EV Charging Cable

Mode 3 | Type 2

- ⒺⓃ User manual
- ⓃⓄ Bruksanvisning
- Ⓞⓔ Bruksanvisning
- ⓄⓂ Käyttöohje
- ⓄⓀ Brugsanvisning
- Ⓞⓔ Bedienungsanleitung
- ⓃⓁ Gebruiksaanwijzing
- ⓄⓂ Mode d'emploi
- ⓄⓈ Manual de instrucciones

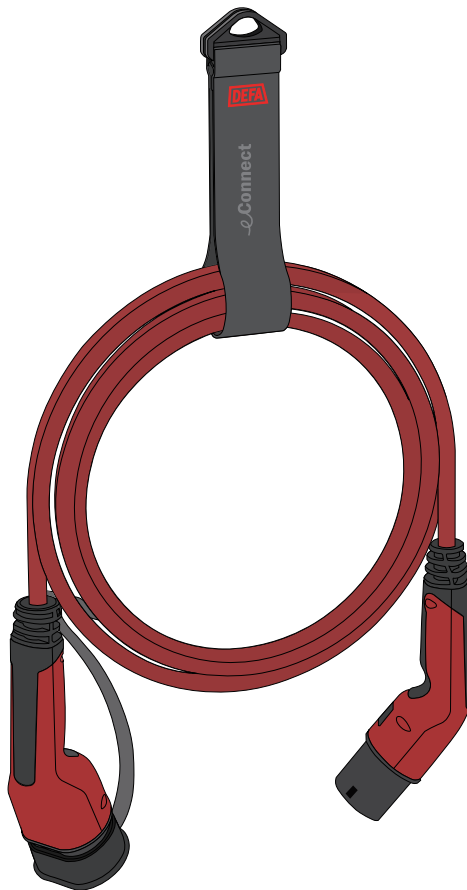

EN	English	5
-----------	---------	---

NO	Norsk	12
-----------	-------	----

SE	Svenska	19
-----------	---------	----

FI	Suomi	26
-----------	-------	----

DK	Dansk	33
-----------	-------	----

DE	Deutsch	40
-----------	---------	----

NL	Nederlands	47
-----------	------------	----

FR	Français	54
-----------	----------	----

ES	Español	61
-----------	---------	----

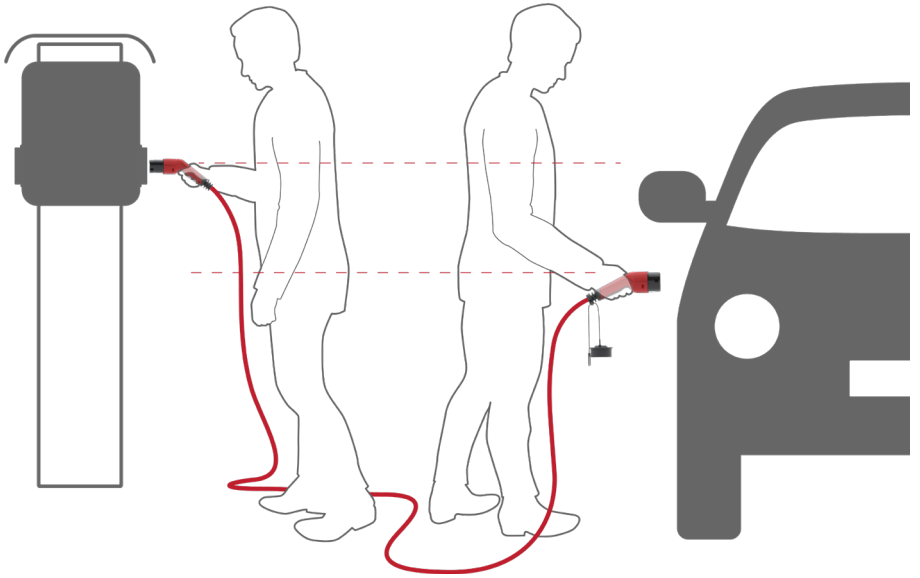

EV Charging Cable

Mode 3 | Type 2

Safety information



Warning! Read this document before using the charging cable. Failure to follow any of the instructions or warnings can result in material damage or personal injury!

WARNINGS

- ▶ The charging cable is designed only for Mode 3 EV charging. Do not use it for any other purpose.
- ▶ Do not use extension cord or adapter.
- ▶ Do not use the charging cable if it is defective or appears cracked, frayed, broken or otherwise damaged.
- ▶ Do not plug the charging cable into a damaged, loose or worn power outlet.
- ▶ Do not allow water to enter the electrical outlet or vehicle charging port while charging.
- ▶ Do not insert the plug if the electrical outlet is wet or covered in snow.

HANDLING

Handle the charging cable with care and do not subject it to strong force or impact. Do not pull, twist, tangle, drag or step on the charging cable.

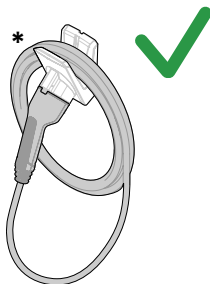
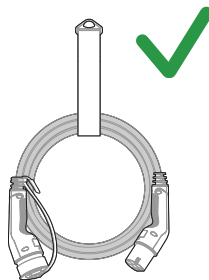
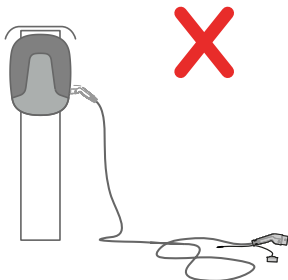
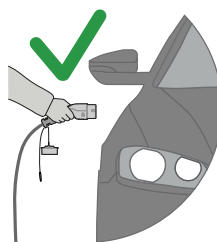
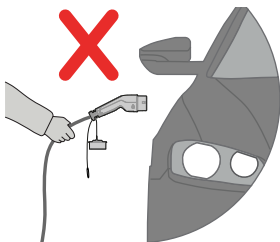
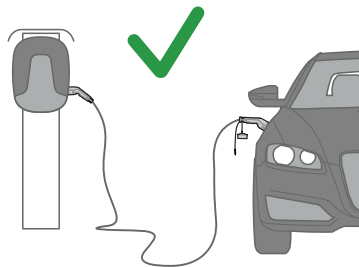
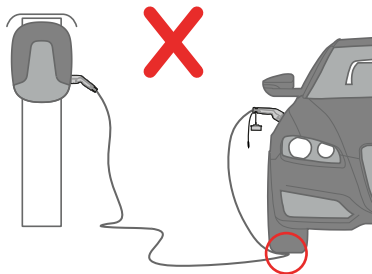

* The docking unit is an accessory, see **Accessories and spare parts** for information

Components

- ① Charging cable
- ② Plug cap
- ③ Storage strap
- ④ Vehicle plug
- ⑤ Charging station plug

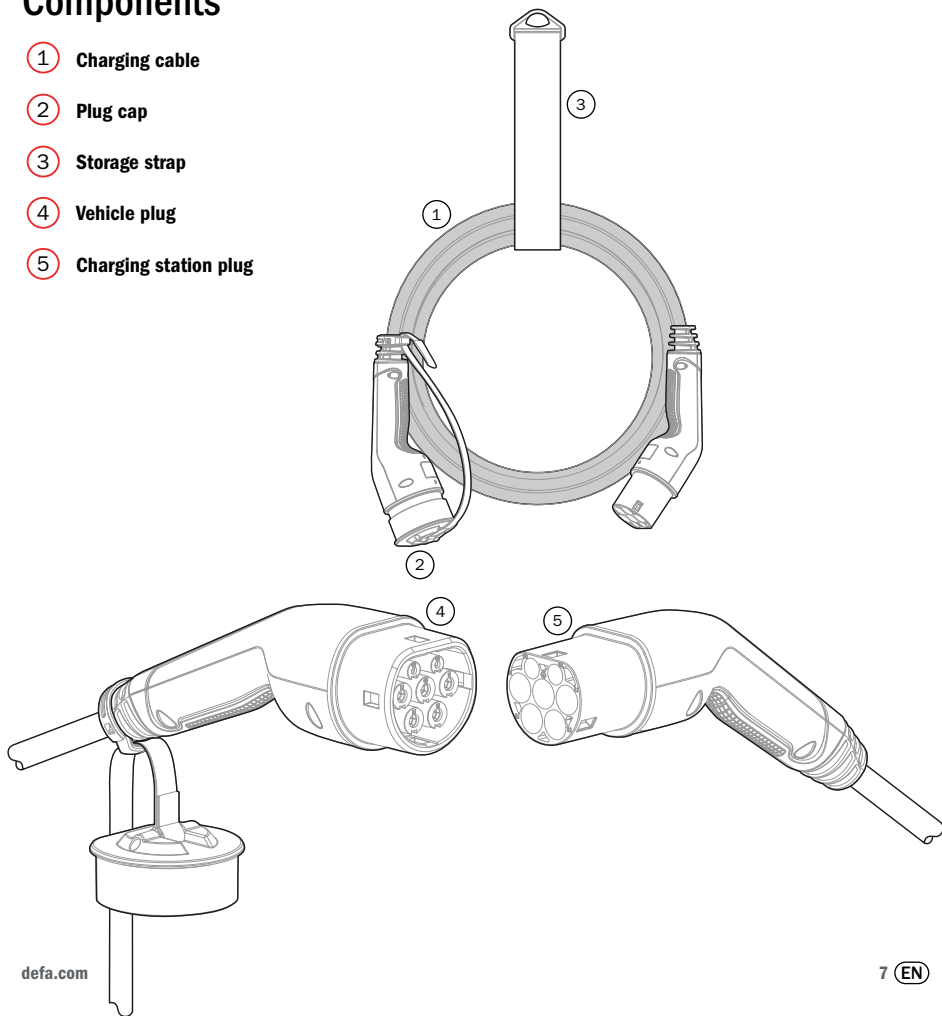

How to charge

! Please read your vehicle's charging instructions before using the charging cable.

PLUG IN

Check the outlet on charging station and the inlet on vehicle before inserting the plugs.

- 1 Insert the vehicle plug into the vehicle inlet
- 2 Insert the charging station plug into the charging station

! Make sure both plugs are properly connected and charging starts.

! Do not disconnect the charging cable from the charging station while the vehicle is charging.

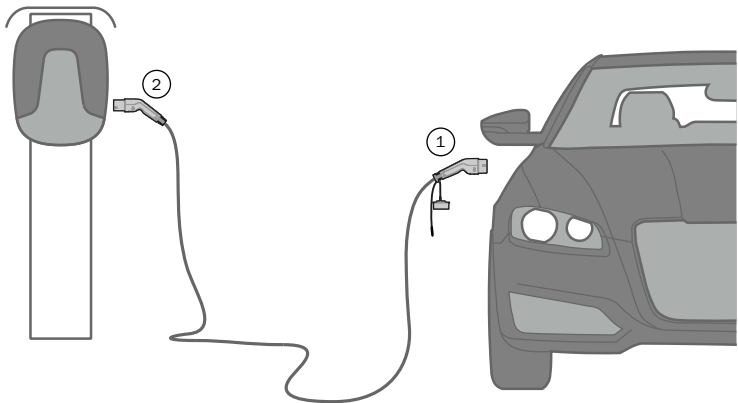

UNPLUG

After charging is completed or terminated:

- 1 Unplug the charging cable from the vehicle
- 2 Unplug the charging cable from the charging station

PROPER CONNECTION

 The plug must be fully inserted into the outlet of the charging station. Failure to do so will prevent the charging station from locking the plug in place and start charging.

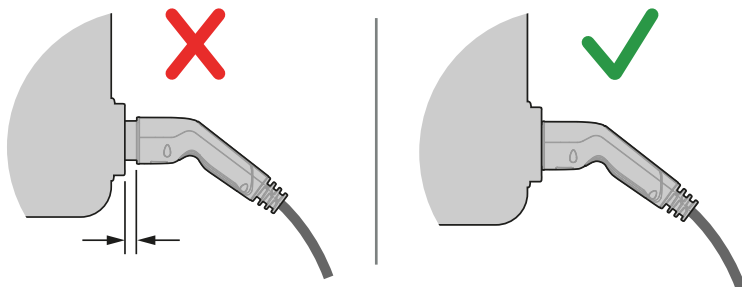

PLUG CAP

The plug strap can adjust the cap's position. This prevents the cap from collecting water and dirt, and keeps the cap clear of the vehicle during charging.

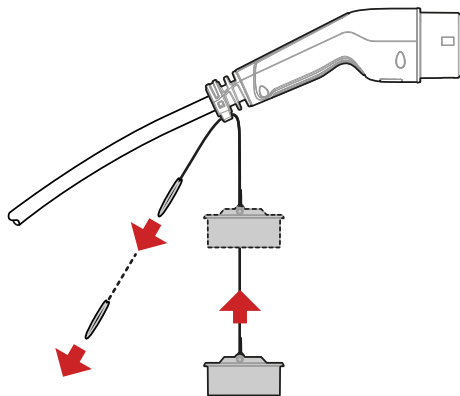

Maintenance, cleaning and storage

MAINTENANCE

Keep the plugs dry and check them regularly for dust, dirt, pebbles, etc.

Remove the plug from the charging station occasionally, do not leave it in the outlet.

CLEANING

When cleaning the charging cable, make sure it is disconnected.

Avoid using water or harsh chemicals when cleaning the cable, a damp cloth is sufficient.

STORAGE

Attach the plug cap to protect the plug when storing the cable.

Use the storage strap to coil the charging cable for storage or transportaion.

Accessories and spare parts



For information regarding accessories and spare parts, please visit defa.com/ev-charging.

Contact information

Visit defa.com to find your country's contact information.



Technical specifications

IP rating, connected	IP44
Operating temperature [°C]	-40 to +55
Storage temperature [°C]	-50 to +85
Charging cable type	Mode 3
Connection to vehicle/charging station	Type 2 / Type 2
Certification	IEC 62196-1, IEC 62196-2
Recycling	EE-waste  

Products, product specifications and data are subject to change without prior notice.
See defa.com for the latest revision of this user manual.

EV-ladekabel

Mode 3 | Type 2

Sikkerhetsinformasjon



Advarsel! Les gjennom dette dokumentet før du bruker ladekabelen. Hvis du ikke følger instruksjonene og advarslene, kan det føre til materielle skader eller personskade!

ADVARSLER

- ▶ Ladekabelen er kun beregnet på Mode 3 elbillading. Den må ikke brukes til andre formål.
- ▶ Ikke bruk skjøteledning eller adapter.
- ▶ Ikke bruk ladekabelen hvis den er defekt, sprukket, slitt eller ødelagt, eller er skadet på annen måte.
- ▶ Ikke koble ladekabelen til et skadet, løst eller slitt strømuttak.
- ▶ Ikke la vann komme inn i ladestasjonens uttak eller kjøretøyets inntak under lading.
- ▶ Ikke sett inn pluggen hvis uttaket er vått eller dekket av snø.

HÅNDTERING

Hånder ladekabelen med forsiktighet, ikke utsett den for støt eller unødvendig kraft. Unngå å trekke hardt, vri, lage flokke av, dra i eller trække på ladekabelen.

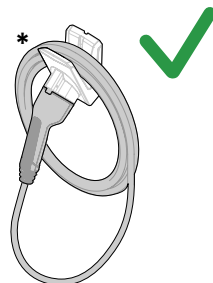
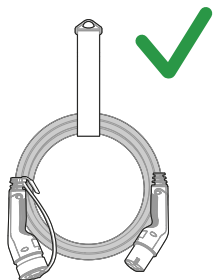
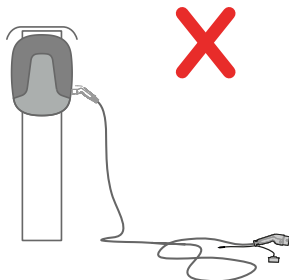
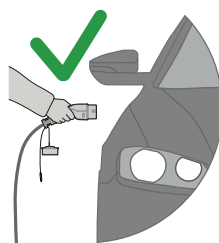
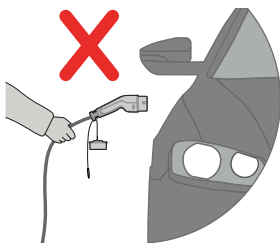
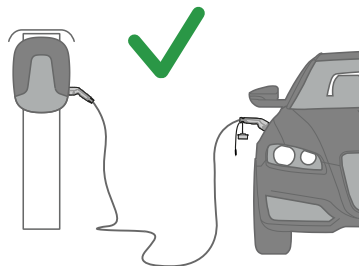
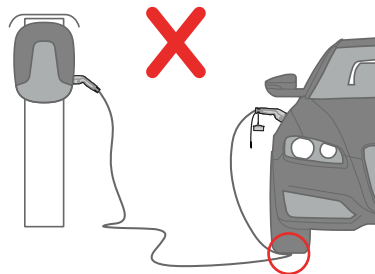

*Dokkingenheten er et tilbehør, se **Tilbehør og reservedeler** for informasjon defa.com

Komponenter

- ① Ladekabel
- ② Plugghette
- ③ Lagringsstropp
- ④ Elbilplugg
- ⑤ Ladestasjonplugg

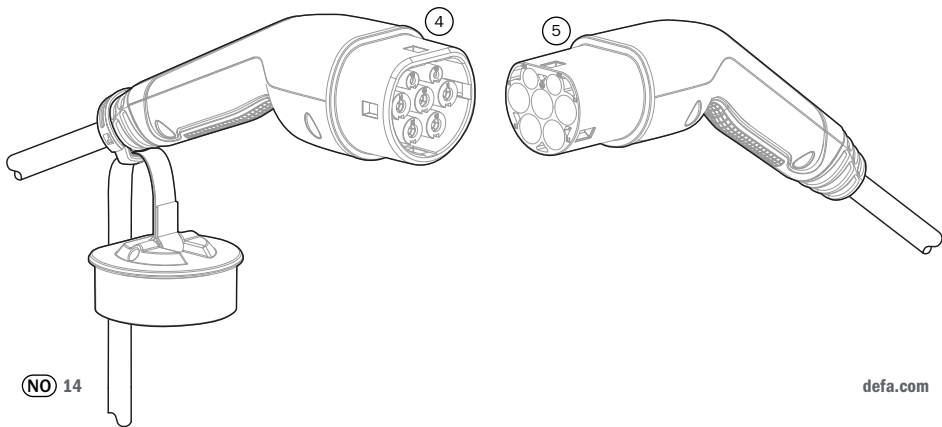
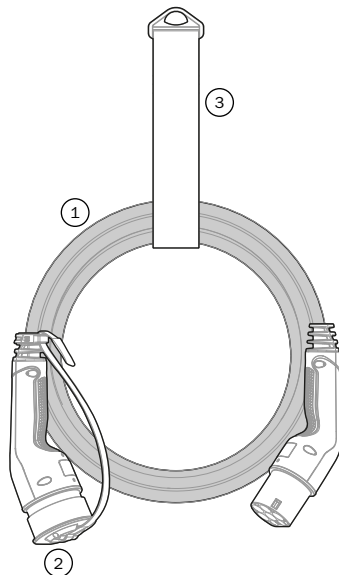

Slik lader du

! Les kjøretøyets ladeinstruksjoner før du bruker ladekabelen.

KOBLE TIL

Kontroller uttaket på ladestasjonen og inntaket på kjøretøyet før du setter inn pluggene.

- 1 Sett elbilpluggen inn i kjøretøyets inntak
- 2 Sett ladestasjonpluggen inn i ladestasjonens uttak

! Kontroller at begge pluggene er riktig tilkoblet og at ladingen starter.

! Ikke koble ladekabelen fra ladestasjonen mens kjøretøyet lader.

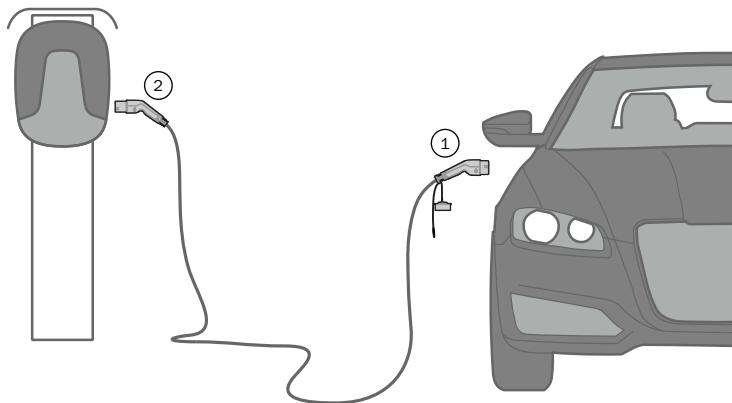

KOBLE FRA

Når ladingen er fullført eller avsluttet:

- 1 Koble ladekabelen fra kjøretøyet
- 2 Koble ladekabelen fra ladestasjonen

RIKTIG TILKOBLING

⚠ Pluggen må settes helt inn i uttaket på ladestasjonen. Hvis du ikke gjør dette, hindres ladestasjonen i å låse pluggen på plass og starte ladingen.

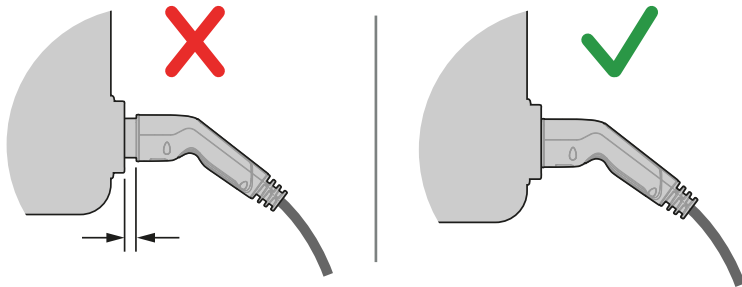

PLUGGHETTE

Pluggstroppen kan justere hettas posisjon. Dette hindrer at det samler seg vann og smuss i hetta, og holder hetta unna kjøretøyet under lading.

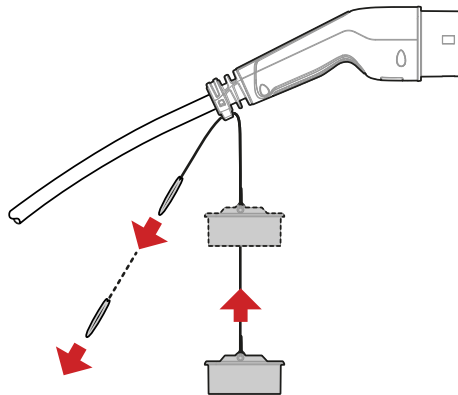

Vedlikehold, rengjøring og lagring

VEDLIKEHOLD

Hold pluggene tørre, og kontroller dem regelmessig for støv, smuss, småstein, osv.

Ta pluggen ut av ladestasjonen innimellom, ikke la den bli stående i uttaket.

RENGJØRING

Sørg for at ladekabelen er frakoblet ved rengjøring.

Unngå å bruke vann eller sterke kjemikalier når du rengjør kabelen, det holder med en fuktig klut.

LAGRING

Fest plugghetta for å beskytte pluggen når du oppbevarer kabelen.

Bruk lagringsstropen til å kveile opp ladekabelen for lagring eller transport.

Tilbehør og reservedeler



Hvis du vil ha informasjon om tilbehør og reservedeler, se defa.com/no/lading-elbil.

Kontaktinformasjon

Besøk defa.com for å finne vår kontaktinformasjon.



Tekniske spesifikasjoner

IP-klassifisering, tilkoblet	IP44
Brukstemperatur [°C]	-40 til +55
Lagringstemperatur [°C]	-50 til +85
Type ladekabel	Mode 3
Tilkobling til kjøretøy/ladestasjon	Type 2 / Type 2
Sertifisering	IEC 62196-1, IEC 62196-2
Resirkulering	Elektronisk avfall  

Produkter, produktspesifikasjoner og data kan endres uten forvarsel.
Se defa.com for siste revisjon av denne brukerhåndboken.

Laddkabel för elfordon

Läge 3 | Typ 2

Säkerhetsinformation



Varning! Läs det här dokumentet innan du använder laddningskabeln. Om inte alla instruktioner och varningar följs kan det leda till materiella skador eller personskador!

VARNINGAR

- ▶ Laddningskabeln är endast avsedd för laddningsläge 3 för elfordon. Använd den inte på något annat sätt.
- ▶ Använd inte förlängningssladd eller adapter.
- ▶ Använd inte laddkabeln om den är defekt eller verkar sprucken, sliten, trasig eller skadad på annat sätt.
- ▶ Sätt inte i laddkabeln i ett skadat, löst eller slitet eluttag.
- ▶ Låt inte vatten komma in i eluttaget eller fordonets laddintag under laddning.
- ▶ Sätt inte i kontakten om uttaget är vått eller täckt av snö.

HANTERING

Hantera laddkabeln varsamt och utsätt den inte för våld eller stötar. Undvik att dra, vrida, tvinna, trassla, släpa eller trampa på laddkabeln.

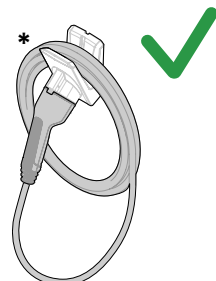
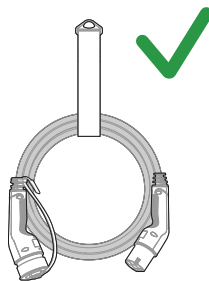
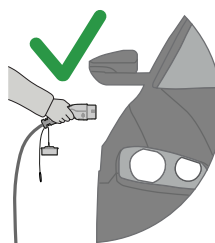
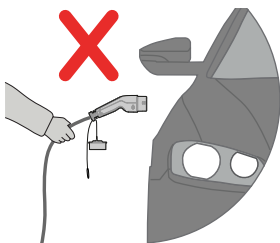
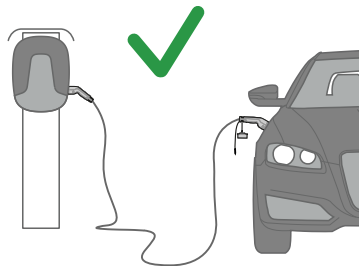
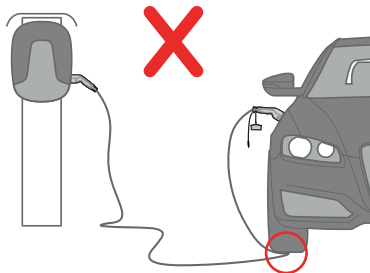

* Dockningsenheten är ett tillbehör, se **Tillbehör och reservdelar** för mer information

Komponenter

- ① Laddkabel
- ② Skyddslock
- ③ Förvaringsrem
- ④ Fordonskontakt
- ⑤ Laddstationskontakt

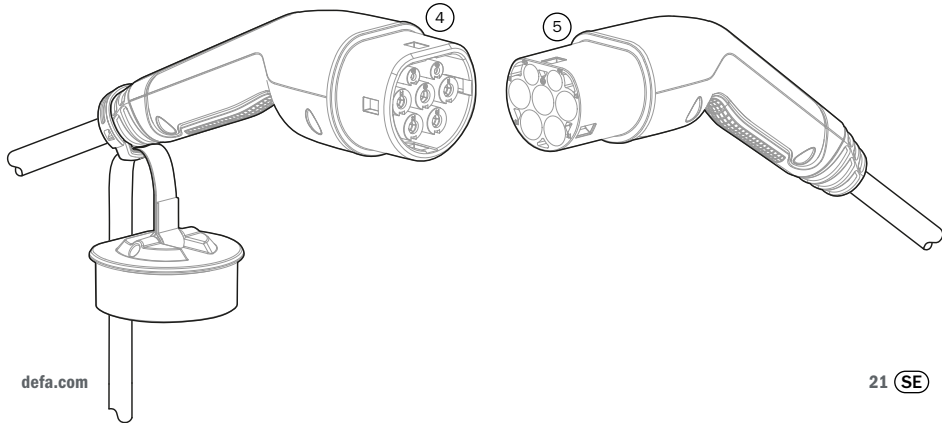
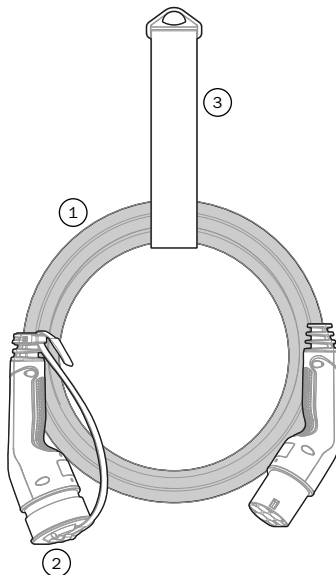

Så här laddar du

! Läs fordonets laddinstruktioner innan du använder laddkabeln.

KOPPLA IN

Kontrollera uttaget på laddstationen och anslutningen på fordonet innan du sätter i kontaktarna.

① Sätt i fordonskontakten i fordonets anslutning

② Sätt i laddstationskontakten i laddstationen

! Se till att båda kontaktarna är rätt anslutna och att laddningen startar.

! Lossa inte laddkabeln från laddstationen medan fordonet laddas.

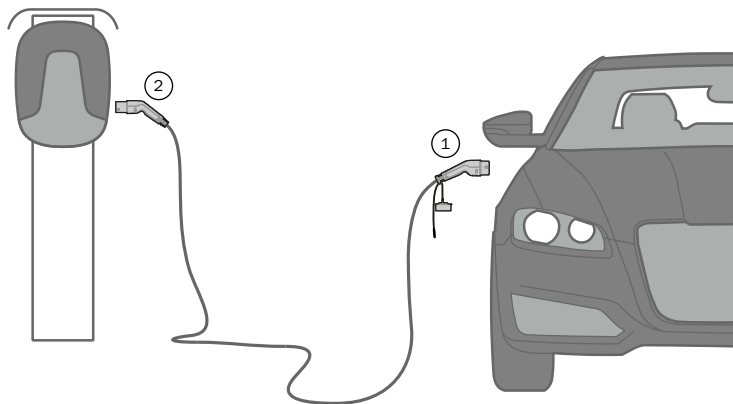

KOPPLA LOSS

När laddningen är klar eller avslutad:

① Koppla loss laddkabeln från fordonet

② Koppla loss laddkabeln från laddstationen

RÄTT ANSLUTNING

⚠ Kontakten måste vara helt isatt i uttaget på laddstationen. Om den inte är det kan inte laddstationen låsa kontakten på plats och börja ladda.

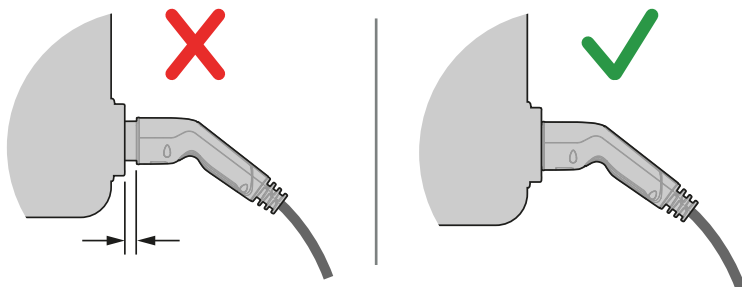

KONTAKTLOCK

Kontaktremmen används för att justera skyddslockets läge. Detta förhindrar att skyddslocket samlar vatten och smuts och håller det borta från fordonet under laddning.

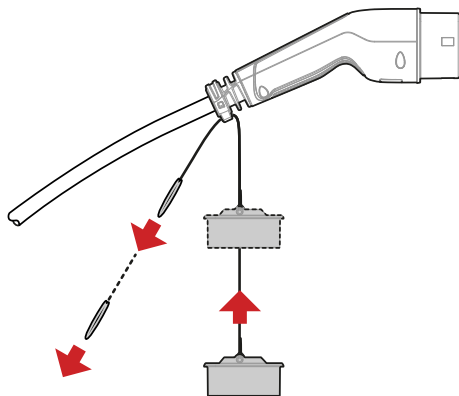

Underhåll, rengöring och förvaring

UNDERHÅLL

Håll kontakterna torra och kontrollera dem regelbundet avseende damm, smuts, grus etc.

Ta bort kontakten från laddstationen då och då, lämna den inte i uttaget.

RENGÖRING

Se till att laddkabeln är frånkopplad när du rengör den.

Undvik att använda vatten eller starka kemikalier när du rengör kabeln, en fuktig trasa räcker.

FÖRVARING

Fäst skyddslocket för att skydda kontakten när du förvarar kabeln.

Använd förvaringsremmen för att hålla laddkabeln på plats under förvaring eller transport.

Tillbehör och reservdelar



För information om tillbehör och reservdelar, besök defa.com/se/elbilsaddning/

Kontaktuppgifter

Besök defa.com för våra kontaktuppgifter.



Tekniska specifikationer

IP-klass, ansluten	IP44
Driftstemperatur [°C]	-40 till +55
Förvaringstemperatur [°C]	-50 till +85
Laddningskabeltyp	Mode 3
Anslutning till fordon/laddningsstation	Type 2 / Type 2
Certifiering	IEC 62196-1, IEC 62196-2
Återvinning	El- och elektronikavfall  

Produkter, produktspecifikationer och data kan ändras utan föregående meddelande. Besök defa.com för den senaste upplagan av den här användarhandboken.

EV-latauskaapeli

Mode 3 | Type 2

Turvallisuustiedot



Varoitus! Lue tämä asiakirja ennen latauskaapelin käyttöä. Ohjeiden tai varoitusten laiminlyönti voi aiheuttaa aineellisia vaurioita tai henkilövahinkoja!

VAROITUKSET

- ▶ Latauskaapeli on tarkoitettu vain Mode 3 EV -lataukseen. Älä käytä sitä mihinkään muuhun tarkoitukseen.
- ▶ Älä käytä jatkojohtoa tai adapteria.
- ▶ Älä käytä latauskaapelia, jos se on viallinen tai murtunut, hankaantunut, rikkoutunut tai muuten vaurioitunut.
- ▶ Älä kytke latausjohtoa viottuneeseen tai kuluneeseen pistorasiaan.
- ▶ Älä päästä vettä pistorasiaan tai ajoneuvon latausporttiin latauksen aikana.
- ▶ Älä työnnä pistoketta pistorasiaan, jos se on märkä tai lumen peitossa.

KÄSITELY

Käsittele latauskaapelia varoen äläkä altista sitä suurille voimille tai iskuille. Älä vedä, kierrä, sotke tai vedä perässä latauskaapelia tai astu sen päälle.

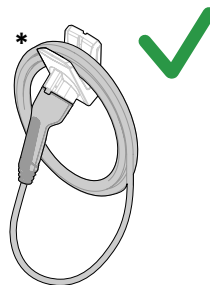
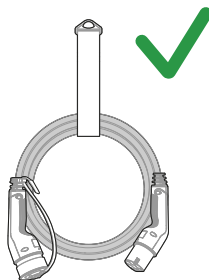
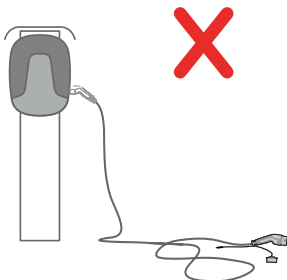
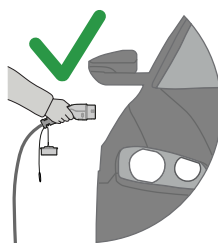
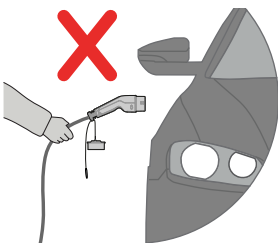
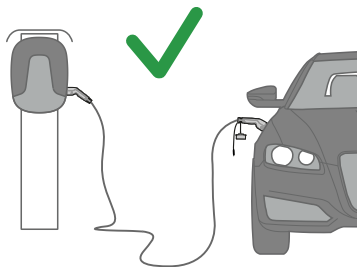
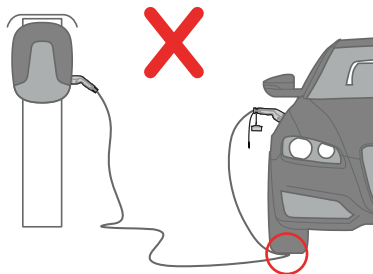

* Telakointiyksikkö on lisävaruste, katso **lisätietoja kohdasta** Lisävarusteet ja varaosat defa.com

Komponentit

- ① Latauskaapeli
- ② Pistokkeen suojatulppa
- ③ Säilytysihna
- ④ Ajoneuvon pistoke
- ⑤ Latausaseman pistoke

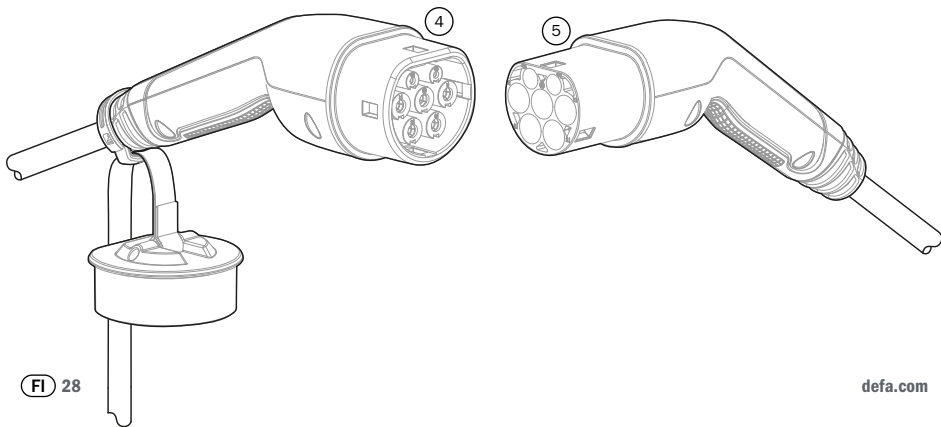
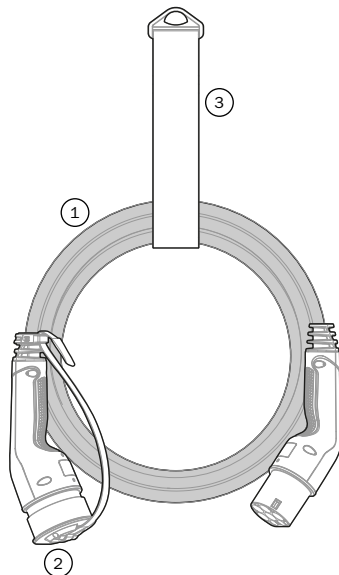

Lataaminen

! Lue ajoneuvon latausohjeet ennen latauskaapelin käyttöä.

LATAUSKAAPELIN KYTKEMINEN

Tarkista latausaseman pistorasia ja ajoneuvon latausliitäntä ennen pistokkeiden kytkemistä.

① Työnnä latauskaapelin ajoneuvopistoke ajoneuvon latausliitäntään.

② Työnnä latauskaapelin latausasemapistoke latausasemaan.

! Varmista, että molemmat pistokkeet on kytketty kunnolla. Lataus käynnistyy.

! Älä irrota latauskaapelia latausasemasta ajoneuvon ollessa latauksessa.

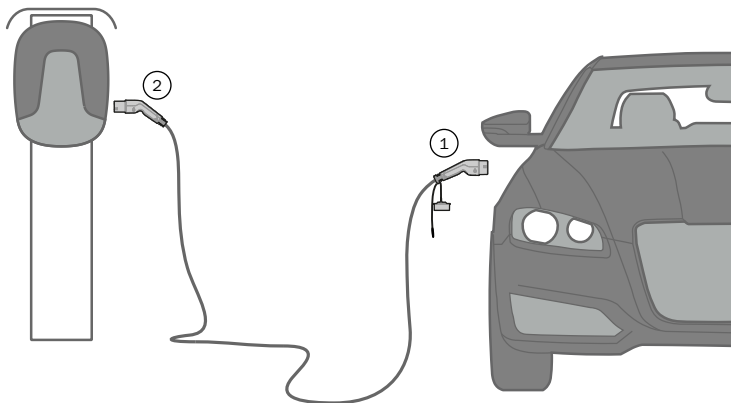

LATAUSKAAPELIN IRROTTAMINEN

Kun lataus on valmis tai lopetettu:

① Irrota latauskaapeli ajoneuvosta.

② Irrota latauskaapeli latausasemasta.

OIKEA LIITÄNTÄ

⚠ Pistoke on työnnettävä kokonaan latausaseman pistorasiaan. Jos näin ei tehdä, latausasema ei lukitse pistoketta paikalleen ja aloita latausta.

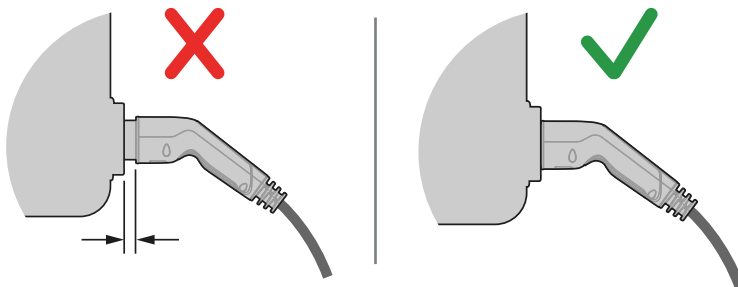

PISTOKKEEN SUOJATULPPA

Pistokkeen hihnalla voidaan säätää suojatulpan paikkaa. Näin estetään suojatulppaa keräämästä vettä ja likaa sekä pidetään suojatulppa irti ajoneuvosta latauksen aikana.

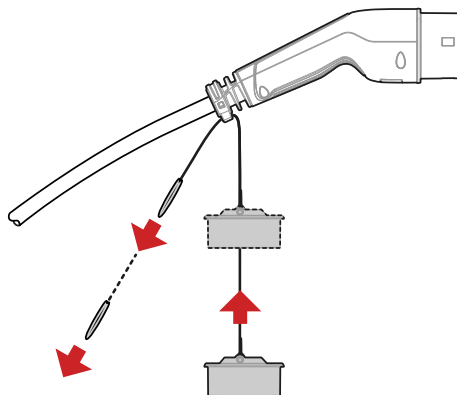

Kunnossapito, puhdistus ja säilytys

KUNNOSSAPITO

Pitä pistokkeet kuivina ja tarkista ne säännöllisesti pölyn, lian, kivien jne. varalta.

Irrota pistoke latausasemasta silloin tällöin. Älä jätä sitä pistorasiaan.

PUHDISTUS

Kun puhdistat latauskaapelia, varmista, että se on irrotettu sekä autosta että lataus-
asemasta.

Vältä veden tai kovien kemikaalien käyttöä kaapelin puhdistuksessa, kostea liina riittää.

SÄILYTYS

Kiinnitä suojatulppa pistokkeen suojaksi säilytyksen ajaksi.

Kokoa latauskaapeli hinnalla varastointia tai kuljetusta varten.

Lisävarusteet ja varaosat



Lisätietoja lisävarusteista ja varaosista saat osoitteesta
defa.com/fi/sahkoauton-lataus.

Yhteystiedot

Etsi maasi yhteystiedot osoitteesta defa.com.



Tekniset tiedot

IP-luokitus, kytkettynä	IP44
Käyttölämpötila [°C]	-40 - +55
Säilytyslämpötila [°C]	-50 - +85
Latauskaapelin tyyppi	Mode 3
Liitäntä ajoneuvoon/latausasemaan	Type 2 / Type 2
Sertifointi	IEC 62196-1, IEC 62196-2
Kierrätys	Sähkölaiteromu, SER  

Tuotteita, teknisiä tietoja ja muita tietoja voidaan muuttaa ilman ennakoilmoitusta. Katso tämän käyttöohjeen uusin versio osoitteessa defa.com.

Ladekabel til elektriske køretøjer (EV)

Mode 3 | Type 2

Sikkerhedsoplysninger



Advarsel! Læs dette dokument, før du bruger ladekablet. Hvis nogen af instruktionerne eller advarselne ikke følges, kan det medføre materielle skader eller personskade!

ADVARSLER

- ▶ Ladekablet er kun beregnet til Mode 3-opladning af elektriske køretøjer. Brug det ikke til andre formål.
- ▶ Brug ikke forlængerledning eller adapter.
- ▶ Brug ikke ladekablet, hvis det er defekt, har revner, er ødelagt eller på anden måde beskadiget.
- ▶ Sæt ikke ladekablet i et beskadiget, løst eller slidt eludtag.
- ▶ Lad ikke vand trænge ind i eludtaget eller køretøjets opladningsport under opladning.
- ▶ Sæt ikke stikket i, hvis eludtaget er vådt eller dækket af sne.

HÅNTERING

Håndter ladekablet med forsigtighed, og udsæt det ikke for slag, stød, stærk varme eller skarpe genstande. Undlad at trække i, sno, omvikle, slæbe eller træde på ladekablet.

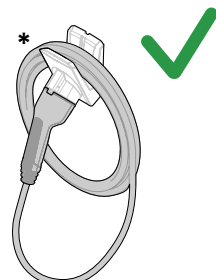
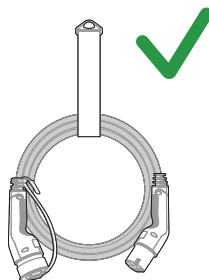
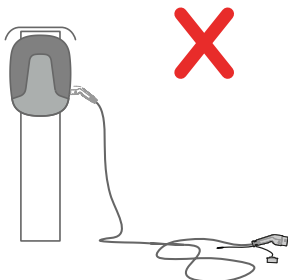
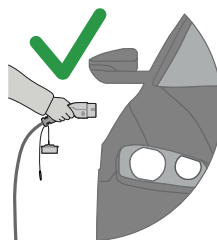
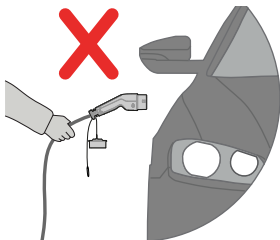
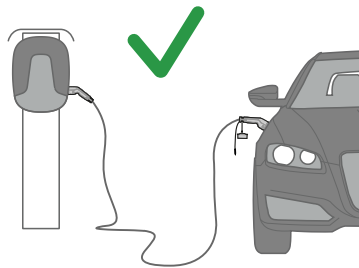
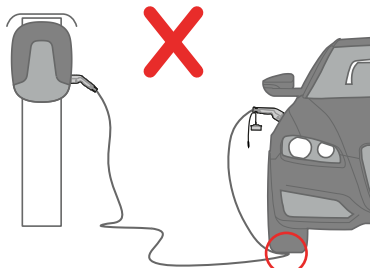

* Dockingenheden er tilbehør, se **Tilbehør og reservedele** for at få yderligere oplysninger

Komponenter

- ① Ladekabel
- ② Stikhætte
- ③ Rem
- ④ Stik til køretøj
- ⑤ Stik til ladestation

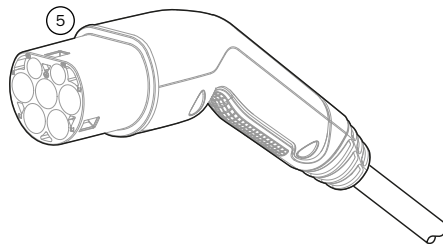
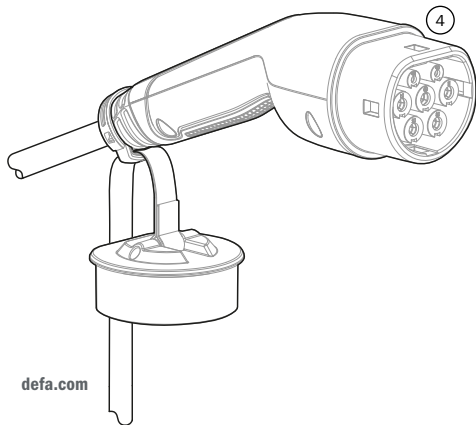
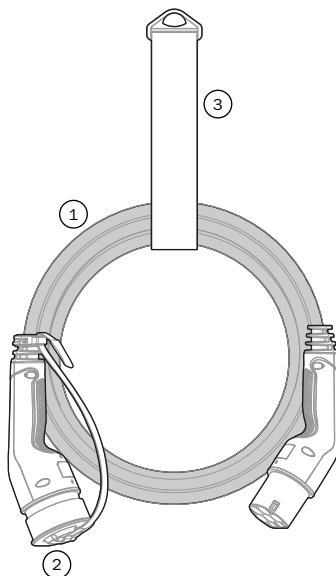

Sådan oplader du

! Læs opladningsvejledningen til dit køretøj, før du bruger ladekablet.

SÆT I

Kontrollér udtaget på ladestationen og indtaget på køretøjet, før du sætter stikkene i.

① Sæt køretøjets stik i køretøjets indtag

② Sæt ladestationens stik i ladestationen

! Sørg for, at begge stik er korrekt tilsluttet, og at opladningen starter.

! Fjern ikke ladekablet fra ladestationen, mens køretøjet oplades.

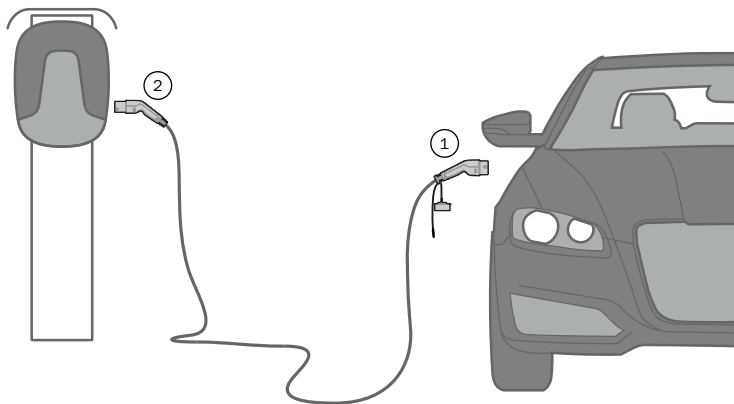

TAG UD

Når opladningen er færdig eller afbrydes:

① Tag ladekablet ud af køretøjet

② Tag ladekablet ud af ladestationen

KORREKT TILSLUTNING

⚠ Stikket skal sættes helt ind i ladestationens udtag. Hvis du ikke gør det, kan ladestationen ikke låse stikket på plads og kan ikke begynde at oplade.

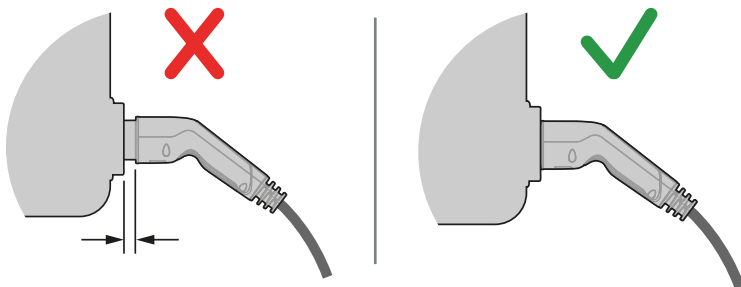

STIKHÆTTE

Hættens position kan justeres med stikremmen. Dette forhindrer, at hættens opsamler vand og snavs og holder hættens fri af køretøjet under opladning.

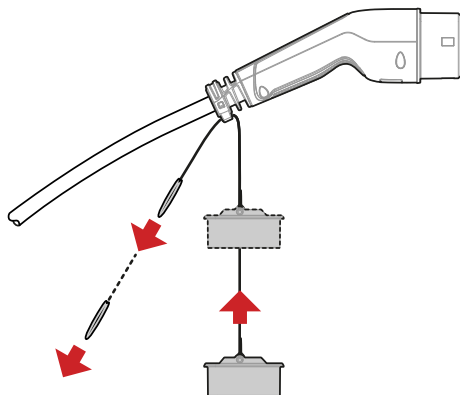

Vedligeholdelse, rengøring og opbevaring

VEDLIGEHOLDELSE

Hold stikkene tørre, og kontrollér dem regelmæssigt for støv, snavs, småsten osv.

Tag stikket ud af ladestationen en gang imellem; lad det ikke sidde i udtaget.

RENGØRING

Når du rengør ladekablet, skal du sørge for, at det er frakoblet.

Undgå at bruge vand eller kemikalier, når du rengør kablet; en fugtig klud er tilstrækkelig.

OPBEVARING

Fastgør stikhætten for at beskytte stikket, når kablet opbevares.

Brug remmen til at rulle kablet sammen ved opbevaring eller transport.

Tilbehør og reservedele

Du kan finde yderligere oplysninger om tilbehør og reservedele på defa.com/dk/opladning-af-elbil.

Kontaktoplysninger

Besøg defa.com for at finde dit lands kontaktoplysninger.



Tekniske specifikationer

IP-klassificering, tilsluttet	IP44
Driftstemperatur [°C]	-40 til +55
Opbevaringstemperatur [°C]	-50 til +85
Ladekabeltype	Mode 3
Tilslutning til køretøj/ladestation	Type 2 / Type 2
Certificering	IEC 62196-1, IEC 62196-2
Genanvendelse	Elektronisk affald 

Produkter, produktspecifikationer og data kan ændres uden forudgående varsel.
Se defa.com for den seneste reviderede udgave af denne brugsanvisning.

EV-Ladekabel

Mode 3 | Typ 2

Sicherheitshinweise



Warnung! Lesen Sie dieses Dokument, bevor Sie das Ladekabel verwenden. Wenn Sie die Anweisungen oder Warnungen nicht befolgen, kann dies zu Sach- oder Personenschäden führen!

WARNHINWEISE

- ▶ Das Ladekabel ist nur für das Laden von Elektrofahrzeugen mit Mode 3-Lademodus ausgelegt. Verwenden Sie es nicht für andere Zwecke.
- ▶ Verwenden Sie weder ein Verlängerungskabel noch einen Adapter.
- ▶ Verwenden Sie das Ladekabel nicht, wenn es defekt ist, Risse aufweist, gebrochen oder anderweitig beschädigt erscheint.
- ▶ Schließen Sie das Ladekabel nicht an eine beschädigte, lose oder verschlissene Steckdose an.
- ▶ Lassen Sie während des Ladevorgangs kein Wasser in die Steckdose oder den Ladeanschluss des Fahrzeugs eindringen.
- ▶ Stecken Sie den Stecker nicht ein, wenn die Steckdose nass oder schneebedeckt ist.

HANDHABUNG

Behandeln Sie das Ladekabel mit Vorsicht und vermeiden Sie hohen Kraftaufwand oder harte Schläge. Ziehen Sie nicht am und treten Sie nicht auf das Ladekabel und verdrehen oder verheddern Sie es nicht.

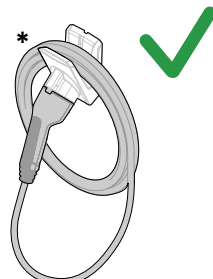
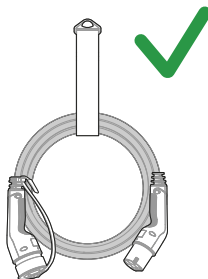
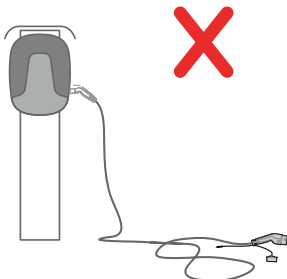
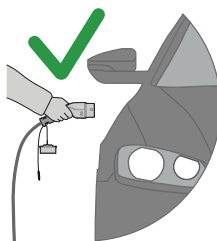
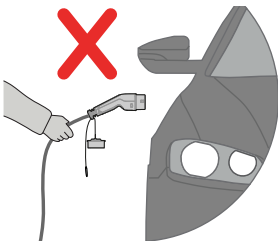
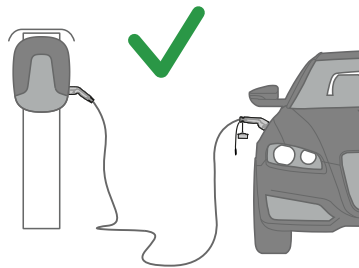
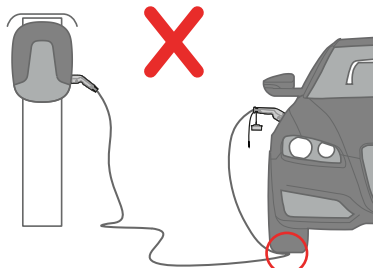

* Die Docking-Einheit ist ein Zubehör, siehe **Zubehör und Ersatzteile** für Informationen defa.com

Komponenten

- ① Ladekabel
- ② Schutzkappe
- ③ Band
- ④ Fahrzeugstecker
- ⑤ Ladestationsstecker

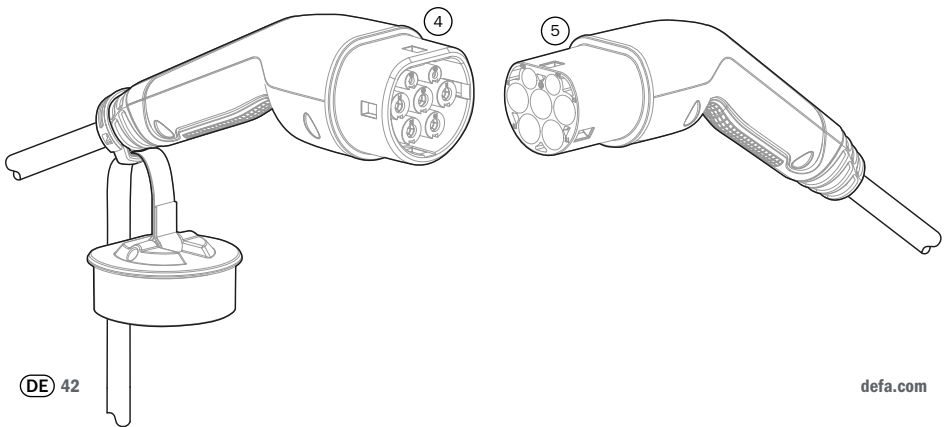
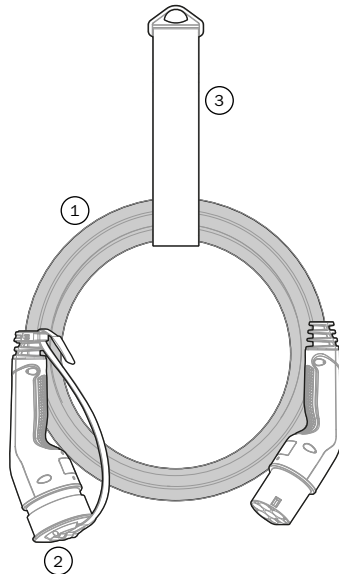

SO LADEN SIE



Bitte lesen Sie die Ladeanweisungen Ihres Fahrzeugs, bevor Sie das Ladekabel verwenden.

ANSCHLIESSEN

Überprüfen Sie die Steckdose an der Ladestation und die Eingangsbuchse am Fahrzeug, bevor Sie die Stecker einsetzen.

①

Stecken Sie den Fahrzeugstecker in die Fahrzeugbuchse.

②

Stecken Sie den Ladestationsstecker in die Ladestation.



Stellen Sie sicher, dass beide Stecker richtig angeschlossen sind und der Ladevorgang beginnt.



Trennen Sie das Ladekabel nicht von der Ladestation, während das Fahrzeug auflädt.

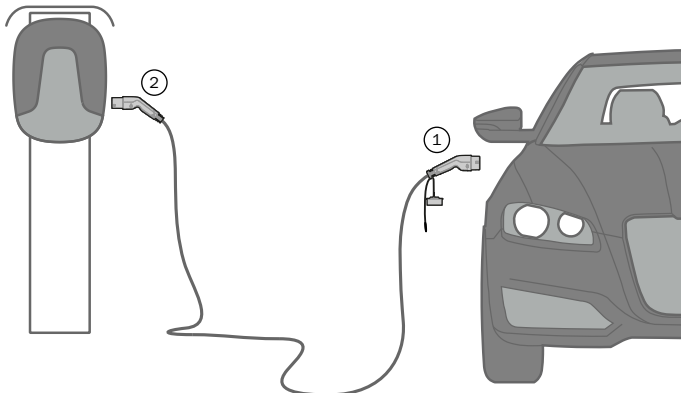

TRENNEN

Nach Abschluss oder Beenden des Ladevorgangs:

①

Trennen Sie das Ladekabel vom Fahrzeug.

②

Trennen Sie das Ladekabel von der Ladestation.

KORREKTER ANSCHLUSS

- ! Der Stecker muss vollständig in die Steckdose der Ladestation eingesteckt werden. Andernfalls wird verhindert, dass der Stecker in der Ladestation einrastet und die Station mit dem Laden beginnt.

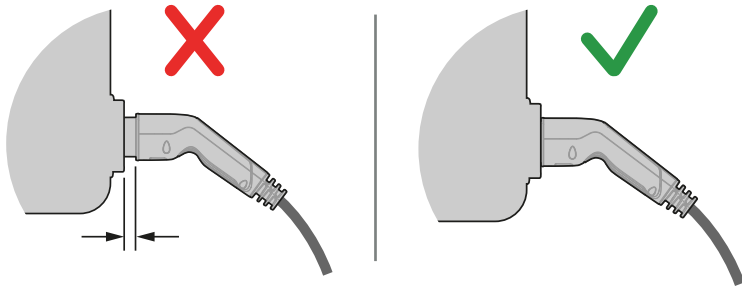

SCHUTZKAPPE

Mit dem Halteband kann die Position der Kappe eingestellt werden. Dadurch wird die Kappe während des Ladevorgangs vom Fahrzeug ferngehalten und verhindert, dass sich in der Kappe Wasser und Schmutz ansammelt.

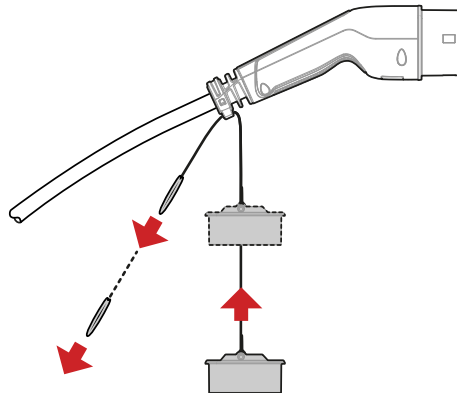

Wartung, Reinigung und Lagerung

WARTUNG

Halten Sie die Stecker trocken und überprüfen Sie sie regelmäßig auf Staub, Schmutz, Kieselsteine usw.

Wenn das Ladekabel nicht genutzt wird, sollte der Stecker an der Ladestation ausgesteckt werden.

REINIGUNG

Stellen Sie beim Reinigen des Ladekabels sicher, dass es vom Netz getrennt ist.

Vermeiden Sie bei der Reinigung des Kabels die Verwendung von Wasser oder aggressiven Chemikalien, ein feuchtes Tuch ist ausreichend.

LAGERUNG

Bringen Sie die Schutzkappe an, um den Stecker beim Aufbewahren des Kabels zu schützen.

Verwenden Sie das Band, um das Ladekabel für die Lagerung oder den Transport aufzuwickeln.

Zubehör und Ersatzteile



Informationen zu Zubehör und Ersatzteilen finden Sie unter defa.com/ev-charging.

Kontaktdaten

Die Kontaktdaten für Ihr Land finden Sie auf defa.com.



Technische Daten

IP-Schutzart, verbunden	IP44
Betriebstemperatur [°C]	-40 bis +55
Lagertemperatur [°C]	-50 bis +85
Ladekabeltyp	Mode 3
Anschluss an Fahrzeug/Ladestation	Typ 2 / Typ 2
Zertifizierung	IEC 62196-1, IEC 62196-2
Wiederverwertung	Elektroschrott  

Produkte, Produktspezifikationen und -daten können ohne vorherige Ankündigung geändert werden.

Die neueste Überarbeitung dieses Benutzerhandbuchs finden Sie auf defa.com.

EV Laadkabel

Mode 3 | Type 2

Veiligheidsinformatie



Waarschuwing! Lees deze handleiding voordat u de laadkabel gaat gebruiken. Het niet opvolgen van de instructies of waarschuwingen kan leiden tot materiële schade of persoonlijk letsel!

WAARSCHUWINGEN

- ▶ De laadkabel is uitsluitend ontworpen voor Mode 3 EV opladen. Gebruik het niet voor een ander doel.
- ▶ Gebruik geen verlengsnoer of adapter.
- ▶ Gebruik de laadkabel niet als deze defect is of gebarsten, gerafeld, gebroken of anderszins beschadigd lijkt.
- ▶ Sluit de laadkabel niet aan op een beschadigd, loszittend of uitgesleten stopcontact.
- ▶ Zorg ervoor dat er tijdens het opladen geen water in het stopcontact of de voertuigoplaadpoort kan komen.
- ▶ Steek de stekker niet in als het stopcontact als deze nat is of bedekt is met sneeuw.

BEHANDELING

Behandel de laadkabel met zorg en stel hem niet bloot aan sterke krachten of stoten. Trek, draai, verstrengel, sleep of stap niet op de laadkabel.

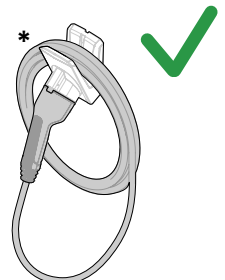
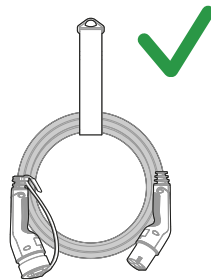
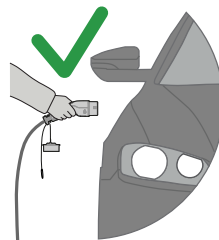
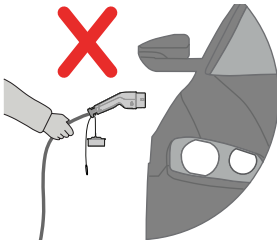
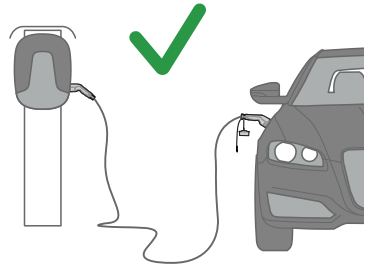
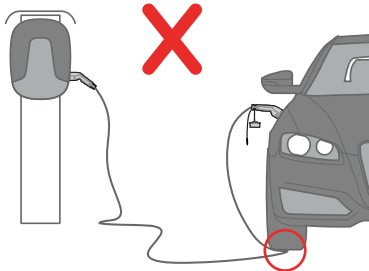

* De docking unit is een accessoire, zie **Accessoires en reserveonderdelen** voor informatie

Componenten

- ① Laadkabel
- ② Stekkerdop
- ③ Strop
- ④ Voertuigstekker
- ⑤ Laadpaalstekker

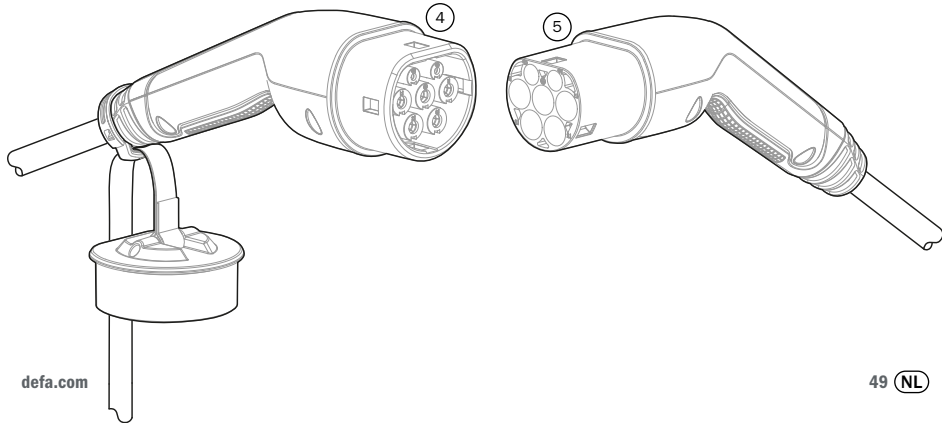
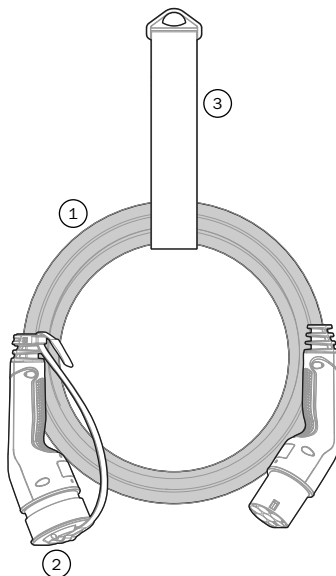

Het laden

! Lees de oplaadinstructions van uw voertuig voordat u de laadkabel gaat gebruiken.

INSTEKEN

Controleer het stopcontact van het laadstation en de aansluiting van het voertuig voordat u de stekkers plaatst.

- 1 Steek de voertuigstekker in de aansluiting van het voertuig
- 2 Steek de laadpaalstekker in het laadstation

! Zorg ervoor dat beide stekkers correct zijn aangesloten en het opladen zal beginnen.

! Koppel de laadkabel niet los van het laadstation tijdens opladen van het voertuig.

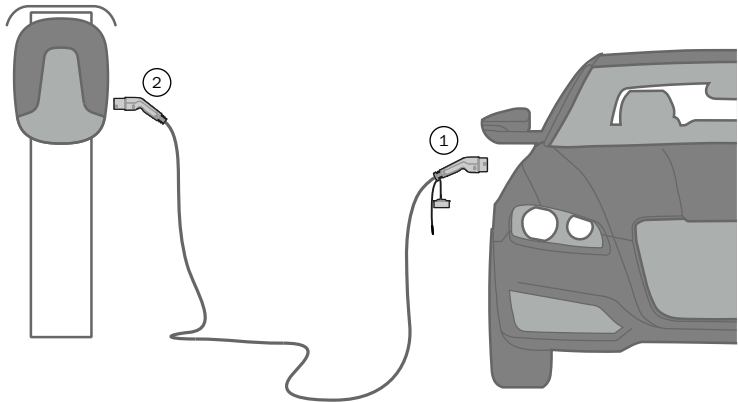

LOSHALEN

Nadat het opladen voltooid of beëindigd is:

- 1 Trek de oplaadkabel uit het voertuig
- 2 Trek de oplaadkabel uit het laadstation

CORRECTE VERBINDING

 De stekker moet volledig in het stopcontact van het laadstation zitten. Als u dit niet doet, zit de stekker niet goed in het laadstation en wordt er niet opgeladen.

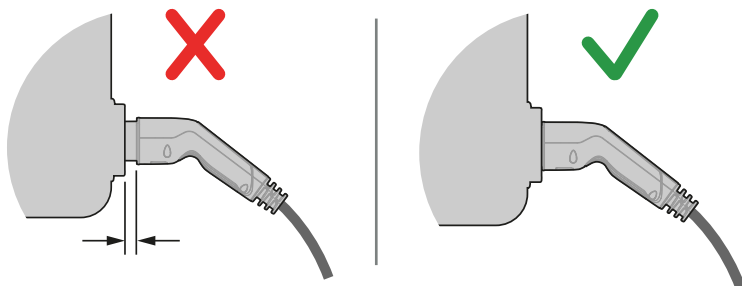

STEKKERDOP

Met het stekkerkoord kan de positie van de dop aangepast worden. Dit voorkomt dat de dop water en vuil verzamelt en houdt de dop tijdens het opladen uit de buurt van het voertuig.

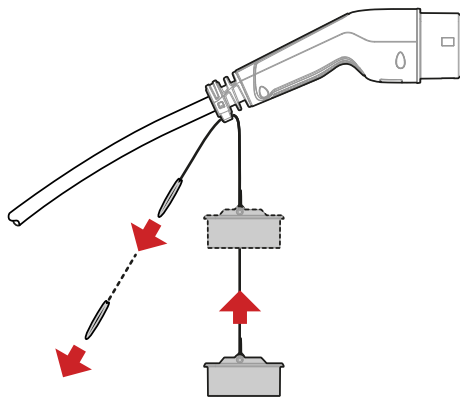

Onderhoud, reinigen en opslag

ONDERHOUD

Houd de stekkers droog en controleer ze regelmatig op stof, vuil, steentjes, enz.

Haal de stekker af en toe uit het laadstation, laat hem niet in het stopcontact zitten.

REINIGEN

Zorg ervoor dat de kabel is losgekoppeld voordat u deze gaat schoonmaken.

Gebruik geen water of agressieve chemicaliën bij het reinigen van de kabel; een vochtige doek is voldoende.

OPSLAG

Bevestig de stekkerdop ter bescherming van de stekker tijdens opslag van de kabel.

Gebruik de strop om de oplaadkabel op te hangen voor opslag of transport.

Accessoires en reserveonderdelen

Voor informatie over accessoires en reserveonderdelen kunt u terecht op defa.com/ev-charging.

Contactgegevens

Bezoek defa.com voor de contactgegevens van uw land.



Technische specificaties

IP-rating, aangesloten	IP44
Werktemperatuur [°C]	-40 tot +55
Opslagtemperatuur [°C]	-50 to +85
Type laadkabel	Mode 3
Aansluiting op voertuig/laadstation	Type 2 / Type 2
Certificering	IEC 62196-1, IEC 62196-2
Recycling	EE-afval 

Producten, productspecificaties en gegevens kunnen zonder voorafgaande kennisgeving worden gewijzigd.

Zie defa.com voor de laatste revisie van deze gebruikershandleiding.

Câble de recharge de véhicule électrique

Mode 3 | Type 2

Informations relatives à la sécurité



Avertissement ! Lisez attentivement ce document avant d'utiliser le câble de recharge. Le non-respect des instructions ou des avertissements pourrait entraîner des dommages matériels ou des blessures physiques !

AVERTISSEMENTS

- ▶ Le câble de recharge est conçu uniquement pour la recharge des véhicules électriques en Mode 3. Il ne doit pas être utilisé à d'autres fins.
- ▶ N'utilisez pas de rallonge ou d'adaptateur.
- ▶ N'utilisez pas le câble de recharge s'il est défectueux ou s'il est fissuré, effiloché, cassé ou endommagé.
- ▶ Ne branchez pas le câble de recharge sur une prise de courant endommagée, desserrée ou usée.
- ▶ Ne laissez pas de l'eau pénétrer dans la prise électrique ou la prise de recharge du véhicule pendant la recharge.
- ▶ N'insérez pas la prise si la prise électrique est mouillée ou couverte de neige.

MANIPULATION

Manipulez le câble de recharge avec précaution et veillez à ce qu'il ne subisse ni forte contrainte ni choc. Ne pas tirer, tordre, emmêler, traîner ou marcher sur le câble de recharge.

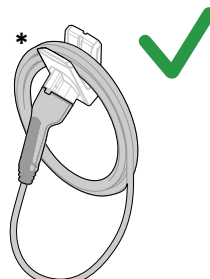
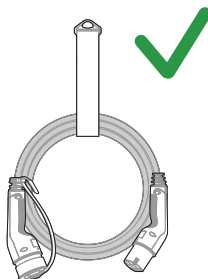
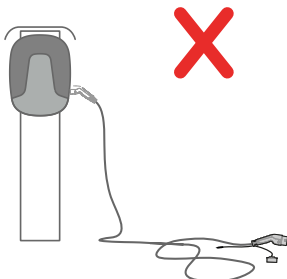
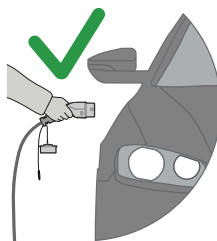
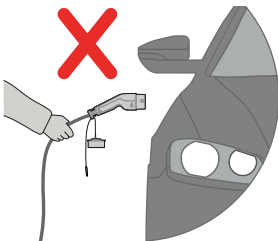
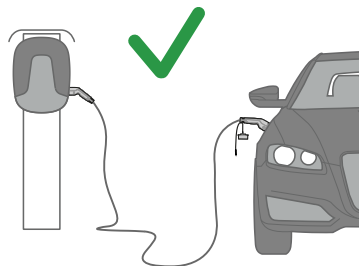
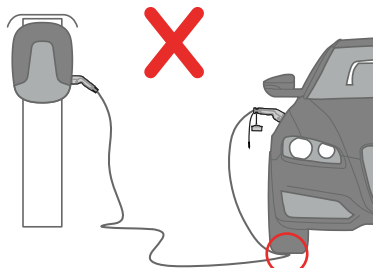

* La station d'accueil est un accessoire, voir la section **Accessoires et pièces de rechange** pour plus de détails.
defa.com

Composants

- ① Câble de recharge
- ② Capuchon de la prise
- ③ Sangle
- ④ Prise véhicule
- ⑤ Prise borne de recharge

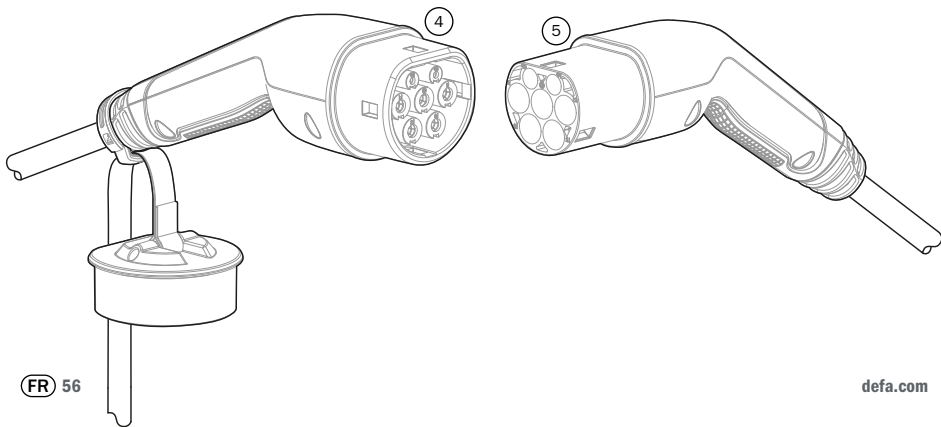
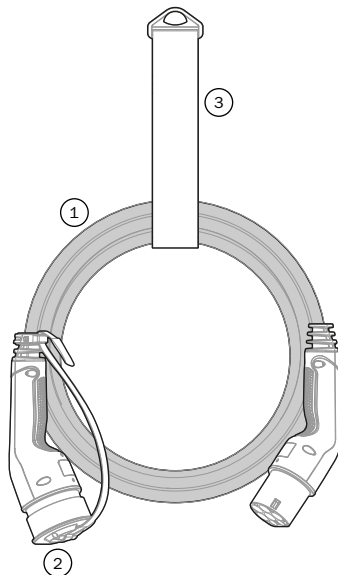

Procédure de recharge

- ❗ **Lisez attentivement les instructions pour la recharge de votre véhicule avant d'utiliser le câble de recharge.**

CONNEXION

Vérifiez la prise électrique sur la borne de recharge et la prise électrique sur le véhicule avant d'insérer les prises.

- 1 Insérez la prise véhicule dans la prise électrique du véhicule.
- 2 Insérez la prise borne de recharge dans la borne de recharge.

- ❗ **Vérifiez que les deux prises sont correctement connectées et que la charge démarre.**

- ⚠ **Ne débranchez pas le câble de recharge de la borne de recharge pendant la charge.**

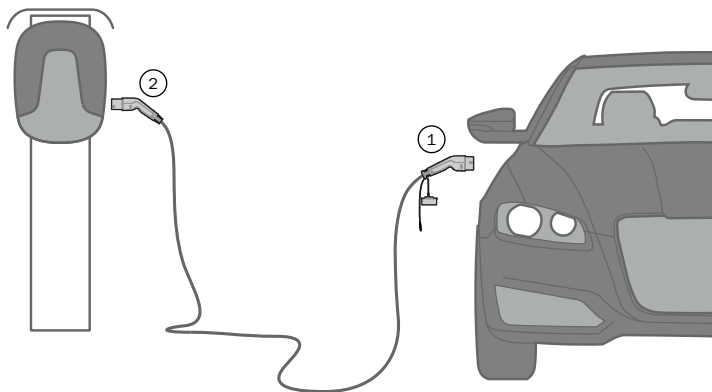

DÉCONNEXION

Lorsque la recharge est terminée ou arrêtée :

- 1 Débranchez le câble de recharge du véhicule.
- 2 Débranchez le câble de recharge de la borne de recharge.

CONNEXION CORRECTE

- ⚠ La prise doit être complètement insérée dans la prise électrique de la borne de recharge. Si ce n'est pas le cas, la prise ne sera pas verrouillée en position par la borne de recharge et la charge ne pourra pas démarrer.

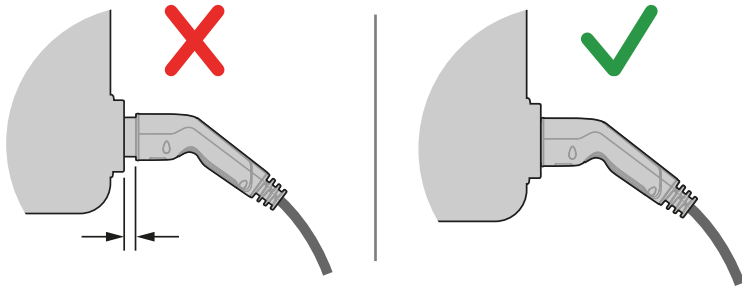

CAPUCHON DE LA PRISE

La sangle de la prise permet de régler la position du capuchon. Cela empêche l'eau et la saleté de pénétrer dans le capuchon et permet de tenir le capuchon éloigné du véhicule pendant la recharge.

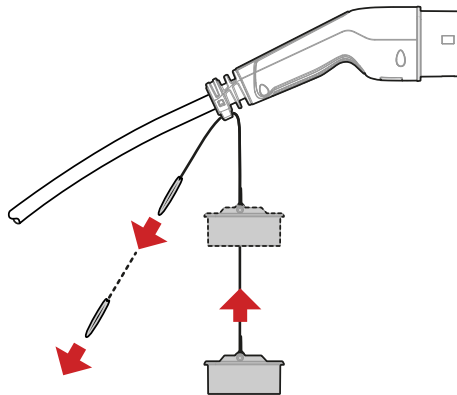

Entretien, nettoyage et rangement

ENTRETIEN

Gardez les prises au sec et vérifiez régulièrement qu'elles sont exemptes de poussière, de saleté, de cailloux, etc.

Retirez de temps en temps la prise de la borne de recharge, ne la laissez pas dans la prise électrique.

NETTOYAGE

Assurez-vous que le câble de recharge est débranché avant de le nettoyer.

Évitez d'utiliser de l'eau ou des produits chimiques agressifs pour le nettoyage du câble, un chiffon humide suffit.

RANGEMENT

Fixez le capuchon de la prise pour protéger celle-ci lors du rangement du câble.

Utilisez la sangle pour enrouler le câble de recharge pour le rangement ou le transport.

Accessoires et pièces de rechange

Pour plus d'informations sur les accessoires et les pièces de rechange, rendez vous sur defa.com/recharge véhicule électrique.

Contact

Rendez-vous sur le site defa.com pour retrouver toutes les coordonnées pour votre pays.



Spécifications techniques

Protection IP, en connexion	IP44
Température de fonctionnement [°C]	-40 à +55
Température de stockage [°C]	-50 à +85
Type de câble de recharge	Mode 3
Connexion au véhicule/borne de recharge	Type 2 / Type 2
Certification	IEC 62196-1, IEC 62196-2
Recyclage	Déchets EE 

Des modifications peuvent être apportées aux produits, aux spécifications et aux données sans préavis.
Rendez-vous sur defa.com pour consulter la dernière version de ce manuel d'utilisation.

Cable de carga EV

Modo 3 | Tipo 2

Información de seguridad



¡Advertencia! Lea este documento antes de utilizar el cable de carga. ¡El incumplimiento de cualquiera de las instrucciones o advertencias puede provocar daños materiales o lesiones personales!

ADVERTENCIAS

- ▶ El cable de carga está diseñado exclusivamente para la carga del Modo 3 EV. No lo utilice para ningún otro fin.
- ▶ No utilice ningún alargador ni adaptador.
- ▶ No utilice el cable de carga si está defectuoso o agrietado, deshilachado, roto o dañado de otro modo.
- ▶ No conecte el cable de carga a una toma de corriente dañada, suelta o desgastada.
- ▶ No permita que entre el agua en la toma de corriente o en el puerto de carga del vehículo durante la carga.
- ▶ No introduzca el enchufe si la toma de corriente está mojada o cubierta de nieve.

MANIPULACIÓN

Manipule el cable de carga con cuidado y no lo someta a una fuerza o impacto fuerte. No tire, gire, enrede, arrastre ni pise el cable de carga.

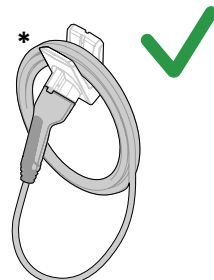
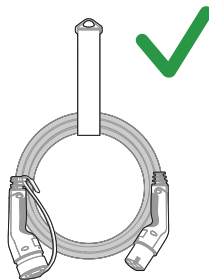
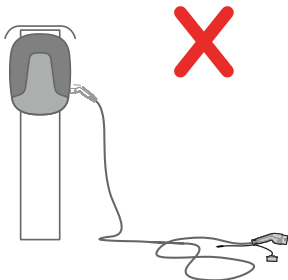
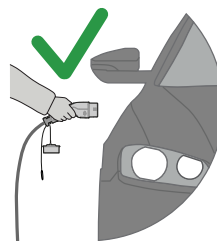
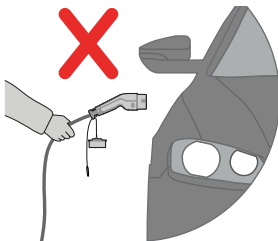
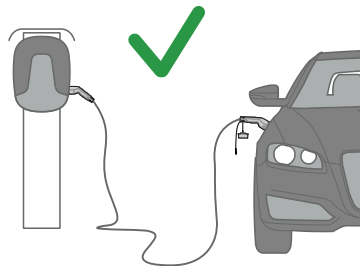
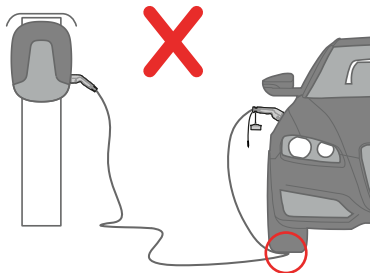

* La unidad de acoplamiento es opcional; consulte **Accesorios y piezas de repuesto**, para obtener información

Componentes

- ① Cable de carga
- ② Tapa del enchufe
- ③ Correa
- ④ Enchufe del vehículo
- ⑤ Enchufe de la estación de carga

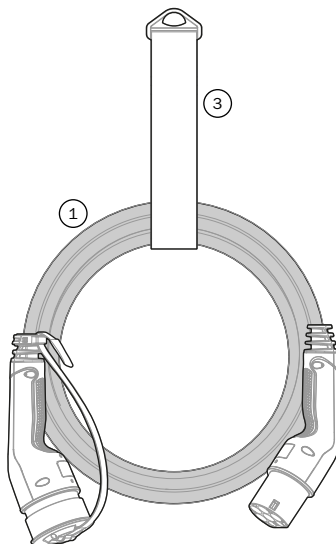

②

④

⑤

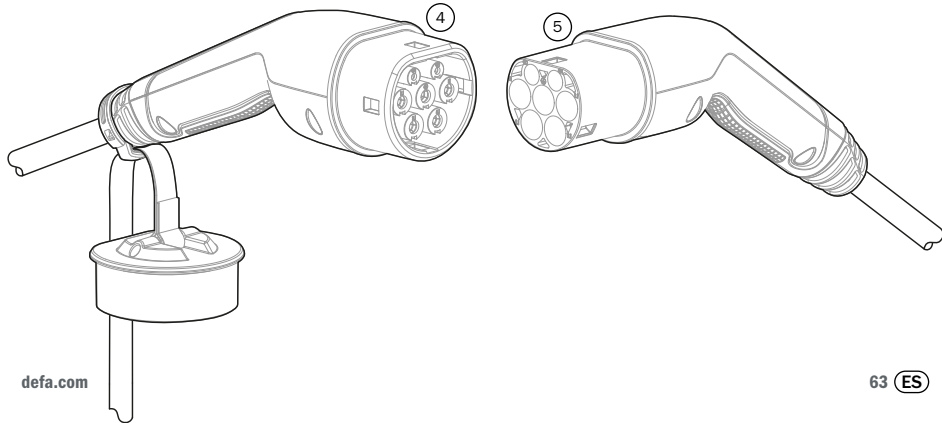

Cómo realizar la carga

! Lea las instrucciones de carga de su vehículo antes de utilizar el cable de carga.

ENCHUFAR

Antes de introducir los enchufes, verifique la toma de corriente de la estación de carga y la entrada del vehículo.

- 1 Introduzca el enchufe del vehículo en la entrada del vehículo.
- 2 Introduzca el enchufe de la estación de carga en la estación de carga.

! Asegúrese de que ambos enchufes estén conectados correctamente y de que se inicie la carga.

! No desconecte el cable de carga de la estación de carga mientras se está cargando el vehículo.

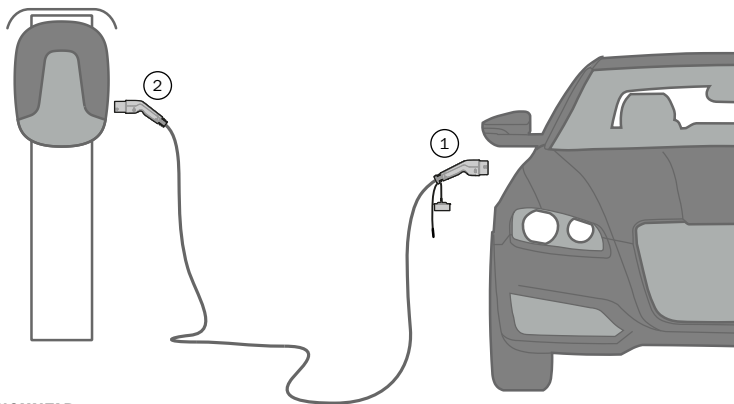

DEENCHUFAR

Una vez completada o finalizada la carga:

- 1 Desconecte el cable de carga del vehículo.
- 2 Desconecte el cable de carga de la estación de carga.

CONEXIÓN ADECUADA

- ❗ El enchufe debe estar completamente insertado en la toma de corriente de la estación de carga. De lo contrario, la estación de carga no podrá bloquear el enchufe en su lugar y comenzar la carga.

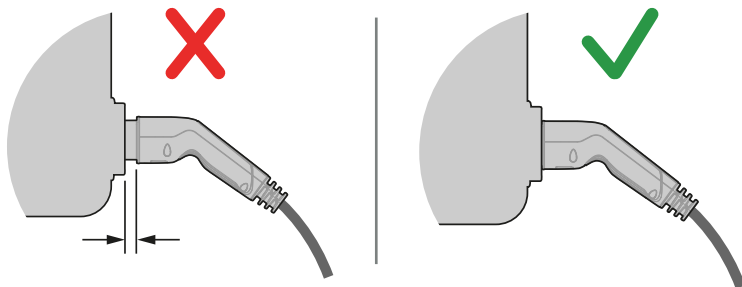

TAPA DEL ENCHUFE

La correa del enchufe puede ajustar la posición de la tapa. Esto evita que la tapa recoja agua y suciedad, y la mantiene alejada del vehículo durante la carga.

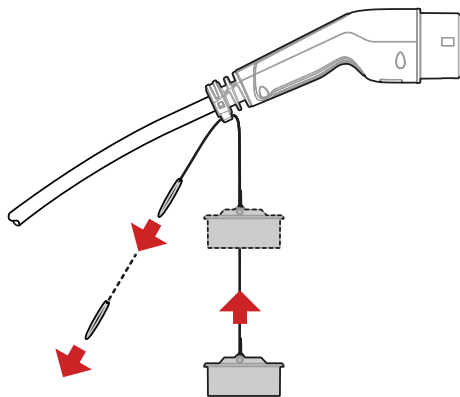

Mantenimiento, limpieza y almacenamiento

MANTENIMIENTO

Mantenga los enchufes secos y revise periódicamente que no haya polvo, suciedad, guijarros, etc.

Retire el enchufe de la estación de carga de vez en cuando; no lo deje en la toma de corriente.

LIMPIEZA

Cuando limpie el cable de carga, asegúrese de que esté desconectado.

Evite el uso de agua o productos químicos agresivos para limpiar el cable; es suficiente con un paño húmedo.

ALMACENAMIENTO

Coloque la tapa del enchufe para protegerlo cuando almacene el cable.

Utilice la correa para el almacenamiento o el transporte del cable de carga enrollado.

Accesorios y piezas de repuesto

Para obtener información sobre accesorios y piezas de repuesto, visite defa.com/ev-charging.

Información de contacto

Visite defa.com para encontrar la información de contacto de su país.



Especificaciones técnicas

Clasificación IP conectado	IP44
Temperatura de funcionamiento [°C]	De -40 a +55
Temperatura de almacenamiento [°C]	De -50 a +85
Tipo de cable de carga	Modo 3
Conexión al vehículo/estación de carga	Tipo 2 / Tipo 2
Certificación	IEC 62196-1, IEC 62196-2
Reciclaje	Residuos EE 

Los productos y las especificaciones y los datos de productos están sujetos a cambios sin previo aviso.

Para obtener la última revisión de este manual de usuario, visite defa.com.

