

ROCK®



Kestomagneetti / Permanent magnet 12 V DC

Vinssi / Winch 2270 Kg

- 9201-10007 Vaijeri / Wire
- 9201-10008 Köysi / Rope

FI Käyttöohje 2-5

SV Bruksanvisning 6-9

EN User instructions 10-13

ET User instructions 14-17

NO Bruksanvisning 18-21

CE



1 Turvallisuusohjeet ja varoitukset



- Lue käyttöohjeet huolellisesti ja huomioi kaikki varoitukset ja ohjeet ennen vinssin asennusta tai käyttöä.
- Säilytä nämä ohjeet myöhempää käyttöä varten.

1.1 Varoitukset

1		2		3		4		5		6	
---	--	---	--	---	--	---	--	---	--	---	--

1. Käytä paksuja suojahansikkaita käsitellessäsi vaijeria.
2. Vinssin äänitaso on 86dB. Suojaa kuulosi käyttämällä kuulosuojaimia.
3. Pysytele pois vaijerin tieltä kun vinssiä käytetään tai se on kuormituksessa.
4. Älä koske vaijeria tai rullaohjainta kun se on käytössä!
5. Käytä aina käsiä suojaavaa vetoliinaa vetäessäsi vaijeria käsin kelalta.
6. Huomioi sähköiskun vaara työskennellessäsi akun kanssa. Noudata akkuvalmistajan ohjeita.

1.2 Vinssin turvallinen käyttö ja asennus

- Vinssi on tarkoitettu ajoneuvon vetämiseen pois esimerkiksi ojasta tai muusta vastaavasta paikasta.
- Vinssillä ei saa hinata toista ajoneuvoa tai pitää lastia paikallaan.
- Vinssi on tarkoitettu vain satunnaiseen käyttöön. Käytä vinssiä lyhyissä jaksoissa. Liian pitkät käyttöjaksot saattavat ylikuumentaa vinssin.
- Välttääksesi tapaturmat ja vahingot mieti tarkkaan etukäteen mitä olet tekemässä.
- Suunnittele ja mittaa tarkasti vinssin asennuskohta ennen kuin poraat asennusreiät.
- Varo polttoainetankkiin tai sähköjohtoihin poraamista.
- Jätä rummulle vähintään 5 kierrosta vaijeria.
- Ripusta vinssin vaijeriin hiekkasäkki tai suojapeite käytön ajaksi.
- Täyteen ladattu akku takaa parhaan toiminnan. Ajoneuvon moottorin tulisi olla käynnissä vinssauksen aikana.
- Suuntaa veto mahdollisimman kohtisuoraan.
- Kytkintä ei saa koskaan vapauttaa vaijerin/vinssin ollessa kuormitettuna.
- Seiso vetolinjan sivussa tarpeeksi kaukana vaijerista, paina (ja pidä pohjassa) kaukosäätimen vipukytkin vaijerin sisäänkelaus-asentoon. Jos kuorma ei liiku, vapauta vipukytkin ja katso onko kuorman tiellä esteitä. Tarkista myös, ettei kuorman paino ylitä vinssille annettuja raja-arvoja.

1.3 Ominaisuudet ja lisävarusteet

- Kestomagnetoitu moottori
- Alhainen virrankulutus
- Automaattinen jarru
- Vapaa vaihde
- Johtollinen kaukosäädin
- IP67



2 Tekniset tiedot

2 Tekniset tiedot		9201-10007	9201-10008
1	Moottorin teho	3.8hp (2.8kW)	
2	Välityssuhde	165:1	
3	Teräs vaijeri	Ø6.3mm x 15m	
4	Synteettinen köysi		Ø6.3mm x 15m
5	Melutaso	86dB	
6	IP -luokitus	IP67	
7	Käyttäjännite	12V	
8	Koukku	1/4"	
9	Asennuspulttien sijoittelu:	76mm x 168mm	
10	Vinssin mitat	397 X 117 X 120mm	
11	Paino	13.2Kg	
12	Vinssin sertifiointi	CE	

2.1 Mitat

Vinssin mitat

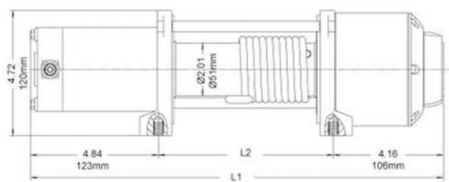

Asennuslevyn mitat



2.2 Vinssin suorituskyky

Vetokyky	
Vaijerikerros	Vetokyky Kg
1	2270
2	1852
3	1565
4	1354
5	1194

Suorituskyky		
Vetokyky Kg	vaijerinopeus m/min	Virta A
0	6.3	34
908	4.6	135
1360	4.0	155
1810	3.2	190
2270	2.8	230

3 Vinssin asennus



VAROITUS!

Älä aloita asennusta, ennen kuin olet varmasti ymmärtänyt käyttöohjeen sisällön. Noudata käyttöohjetta asennustöissä. Pidä käyttöohje saatavilla kaikkien järjestelmään tehtävien töiden aikana. Myös kolmansien osapuolien tekemien aikana.



VAROITUS!

VAROITUS!

- Tämä on yleisohje asennukseen. Ohjeita voi joutua soveltamaan ajoneuvon mallin mukaan.
- Jos olet epävarma asennuksesta, asennuta vinssi ammattilaisella.
- Irrota ajoneuvon akun kaapeli ennen asennuksen aloitusta!
- Varmista ennen vinssin asennusta, että asennuspaikka kestää vinssauksen rasitukset.
- Jos käytät muita kuin vinssin mukana tulleita pultteja, varmista, että ne ovat samanlaatuisia tai parempia.

1. Kiinnitä asennuslevy paikalleen tai etsi sopiva tasainen ja turvallinen kiinnityskohta vinssille. Tasainen pinta vähentää vinssin runkoon tulevia jännityksiä.
2. Sovita vinssi asennuspaikalle ja varmista, että vapaa tila riittää normaaliin toimintaan.
3. Kiinnitä vinssi asennustelineeseen tai valittuun kiinnityskohtaan huolellisesti ja asianmukaisin varustein.
4. Varmista, että kaikki vinssin pultit ovat kiristetty oikeaan tiukkuuteen.

3.1 Vinssin johdotus

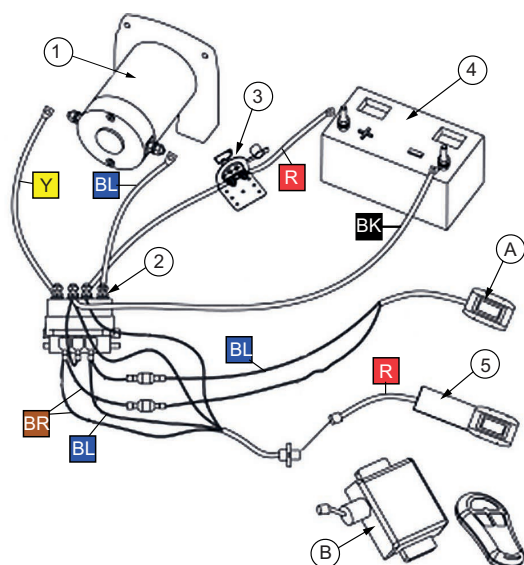

VAROITUS:

Käytä vain hyväkuntoista soveltuva 12V:n ajoneuvoakku.

1. Suunnittele kaapelointi alkamaan vinssin asennus- tai käyttökohdasta ja päättämään akkuun.
2. Jos poraat reikiä johdotukselle puskurin tai ajoneuvon runkoon, käytä asianmukaisia läpivientikumia, jotta johdot eivät pääse hankautumaan rikki.
3. Reititä kaapelit solenoidista (2) akkuun (4) ja edelleen solenoidista vinssiin (1).
4. Kiinnitä sähköjohdot solenoidista vinssin napoihin (1).
5. Kiinnitä akun punainen kaapeli virtakatkaisijaan (lisävaruste) (3)
6. Kiinnitä virrankatkaisijasta tuleva punainen kaapeli akun plus-napaan (+)
7. Kiinnitä solenoidilta tuleva musta kaapeli suoraan akun miinus-napaan (-).

Johtojen värit		Osat		Lisävarusteet	
R	Punainen	1	Vinssi	A	Lisävaruste
BK	Musta	2	Solenoidi	B	Lisävaruste
Y	Keltainen	3	Virtakatkaisija		
BL	Sininen	4	Akku		
BR	Ruskea	5	Kaukosäädin		

HUOMIO!

- Jos vinssiä ei asenneta ajoneuvoon, kiinnitä sytytysjohto akun plus-napaan. Muuten vinssi ei toimi.
- Moottorin kaapeleiden kiinnitys määrittää hallintapainikkeen toiminnan.
- Kun yksikkö on asennettu ja siihen on kytketty virta, tarkista hallintapainikkeen IN- ja OUT-virran suunta.
- Jos haluat muuttaa suuntaa, irrota kaapelit akusta, vaihda moottorikaapelien kytkennät moottorissa ja yhdistä sitten akun kaapelit uudelleen.

4 Vinssin käyttö

4.1 Kytkin



VAROITUS

- Käytä aina koukun turvahihnaa kun koukku on lähellä vaijerinohjainta tai vinssin rumpua.
- Muista suojakäsineet aina kun käsittelet vinssin vaijeria!

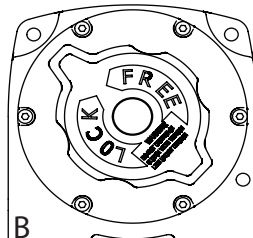
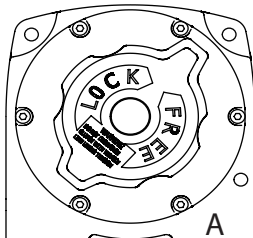

A. Irrota kytkin vapaa kela-asentoon

Käännä nuppi 90 ° myötäpäivään.

B. Kiinnitä kytkin

Käännä nuppi 90 ° vastapäivään.



VAROITUS!

Kytöntä ei saa koskaan vapauttaa vaijerin/vinssin ollessa kuormitettuna. Tämä saattaa aiheuttaa vinssin hajoamisen, omaisuusvahinkoja sekä vakavia henkilövahinkoja.

4.2 Vaijeri

1. Tartu vaijeriin vetolenkillä ja vedä sitä tarvittava määrä vinssistä ulos.
2. Kiinnitä vaijeri vedettävään kohteeseen vetoliinalla, puuhihnalla tai ketjulla ja varmista, että koukun jousikuormitteinen salpa on kunnolla lukittunut.
3. Jätä aina vähintään 5 kierrosta vaijeria rummulle. Katso vinssin turvaohjeet ja varoitukset ennenkuin jatkat.
4. Aseta raskas peite tai matto (ei mukana) vaijerin päälle, 1,8 m: n etäisyydelle koukusta vaimentamaan iskuvoiman, jos vaijeri katkeaa.

4.3 Vinssaus



VAROITUS

Pidä ulkopuoliset henkilöt poissa vaijerin sivulta tai vinssin takaa, kun vinssi on käytössä.

- Seiso turvallisen välimatkan päässä vinssauslinjan sivussa, paina (ja pidä) kaukosäätimen kytkin IN-asentoon.
- Jos kuorma ei liiku, vapauta vipukytkin ja katso onko kuorman tiellä esteitä.
- Tarkasta, ettei kuorman paino ylitä vinssin maksimi vetokykyä.
- Kun veto on valmis, varmista, että kuorma jää turvallisesti paikoilleen, eikä pääse liikkumaan.

5 Vinssin huolto

5.1 Voitelu

- Kaikki liikkuvat osat on tehtaalla voideltu. Sisäinen voitelu ei ole tarpeen.
- Voitele vaijeri säännöllisesti juoksevalla ja lämpökestävällä öljyllä.

5.2 Yleishuolto ja kunnossapito



- Pidä ajoneuvon akku hyvässä kunnossa.
- Irrota ja puhdista vinssin virtakaapeliliitännät säännöllisesti.



- Noudata kaikkia varoituksia ja turvallisuusohjeita kun huollat vinssiä
- Irrota akkukaapeli aina ennen huoltotoimenpiteitä ja asennusta

6 Vianhaku		
Ongelma	Mahdolliset syyt	Korjausehdotukset
Moottori ylikuumenee	<ul style="list-style-type: none"> Väärät virtakaapelit Vinssin käyttöjakso on liian pitkä 	<ul style="list-style-type: none"> Käytä vain mukana tulleita tai vastaavia virtakaapeleita. Anna vinssin jäähtyä useita minutteja
Moottori ei käynnisty	<ol style="list-style-type: none"> Langattoman kaukosäätimen patteri on tyhjä. Ajoneuvon akun virta on vähissä Akkukaapelien kytkennät ovat löysät. Solenoidin vikaantuminen Kaukosäädin vioittunut Moottori on vioittunut Moottori on kastunut Moottorin sisäinen vika tai kuluneisuus 	<ol style="list-style-type: none"> Vaihda langattoman kaukosäätimen patteri Lataa ajoneuvon akku täyteen Kiristä mutterit ja kaikki liitokset Napauta solenoidia kevyesti, jotta jumiutuneet kontaktit irtoavat Vaihda kaukosäädin Tarkasta jännite pyörjästä, Tarkastuta moottori ammattilaisella Anna vinssin kuivua Vie yksikkö asiantuntevalle korjaamolle.
Moottori toimii, mutta rumpu ei pyöri	<ul style="list-style-type: none"> Kytkin ei ole päällä 	<ul style="list-style-type: none"> Käännä kytkin vipu kytketty asentoon. Jos tämä ei auta pyydä asiantuntevaa korjaajaa tarkastamaan ja korjaamaan vinssi.
Moottori käy hitaasti tai teho on heikko..	<ul style="list-style-type: none"> Ajoneuvon akku on tyhjenemässä Epäsopiva virta tai jännite 	<ul style="list-style-type: none"> Käynnistä ajoneuvo, jotta akku latautuu Puhdista ja kiristä tai vaihda liitin.
Kontaktori käy vain yhteen suuntaan tai surisee	<ul style="list-style-type: none"> Vaurioitunut tai jumiutunut solenoidi Vaurioitunut kytkin asetelma 	<ul style="list-style-type: none"> Irrota jumiutuneet liitännät naputtamalla kontaktoria kevyesti. Vaihda tai korjaa solenoidi Vaihda kytkinasetelma

7 Ympäristönsuojelu

	<p>Toimita käytöstä poistettu rikkiäinen laite asianmukaiseen elektroniikkaromun keräyspisteeseen. Pahvisen pakkauksen voi hävittää kierrättämällä pahvijätteen mukana tai polttamalla.</p>	
---	---	---

1 Säkerhetsvarningar och försiktighetsåtgärder



- Läs instruktionerna noggrant och observera alla varningar och instruktioner innan du installerar eller använder vinschen.
- Spara de här instruktionerna för framtida referens.

1.1 Varningar

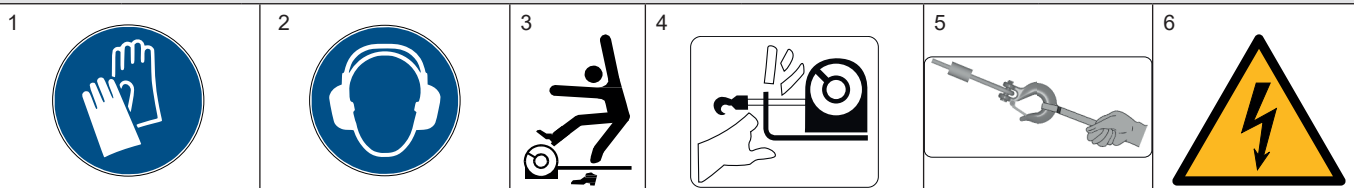

1. Använd tjocka skyddshandskar när du hanterar vajern.
2. Vinschens ljudnivå är 86 dB. Skydda hörseln genom att bära hörselskydd.
3. Håll dig borta från linan när vinschen används eller belastas
4. Vidrör inte ställinan eller vinschlinans ledare när den används!
5. Använd alltid handskyddsremmen vid upprullning.
6. Observera risken för elstötar när du arbetar med batteriet. Följ batteritillverkarens instruktioner.

1.2 Använda och installera vinschen på ett säkert sätt

- Vinschen är avsedd att dra upp fordon, till exempel ur ett dike eller från en liknande plats.
- Vinschen får inte användas till att bogsära ett annat fordon eller hålla last på plats
- Vinschen är endast konstruerad för periodisk användning. Draguppgiften bör hållas så kort som möjligt. Annars kan vinschen överhettas.
- Undvik olyckor och materiella skador genom att tänka ordentligt på vad du gör.
- Utforma och mät upp den exakta platsen för vinschen innan du borrar monteringshål.
- Se till att inte borra i bränsletanken eller elkablarna.
- Lämna alltid kvar minst fem varv med ställina på trumman.
- Placera en handduk eller sandsäck över vajern när vinschen används.
- Ett fulladdat batteri garanterar bästa prestanda. Fordonsmotorn ska vara igång under upprullningen
- Dra linan så rakt som möjligt.
- Frigör aldrig kopplingen när vinschen/vajern belastas.
- Stå vid sidan av bogservägen och dra lasten genom att hålla tryckknappen på fjärrkontrollen intryckt. Om lasten inte rör sig släpper du dragströmställaren och kontrollerar om det finns något hinder som blockerar lasten. Kontrollera annars om lasten är för tung för vinschens kapacitet.



1.3 Vinschens egenskaper och tillbehör

- Permanentmagnetmotor
- Låg energiförbrukning
- Automatisk broms
- Fri upprullning
- Fjärrkontroll
- IP67



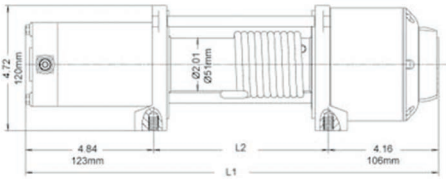

2 Teknisk specifikation

		9201-10007	9201-10008
1	Effekt	3.8hp (2.8kW)	
2	Utväxlingsförhållande	165:1	
3	Stålvajer	Ø6.3mm x 15m	
4	Syntetisk rep		Ø6.3mm x 15m
5	Ljudklassning	86dB	
6	IP -klass	IP67	
7	Driftspänning	12V	
8	Krok	1/4"	
9	Monteringsmönster för bultar:	76mm x 168mm	
10	Vinschmått	397 X 117 X 120mm	
11	Vikt	13.2Kg	
12	Vinschcertifiering	CE	

2.1 Mått	
Vinschmått	Mönstermått
	

2.2 Vinschprestanda																																				
<table border="1"> <thead> <tr> <th colspan="2">Linans dragkraft lager för lager</th> </tr> <tr> <th>Vajerlager</th> <th>Linans dragkraft i kg</th> </tr> </thead> <tbody> <tr> <td>1</td> <td>2270</td> </tr> <tr> <td>2</td> <td>1852</td> </tr> <tr> <td>3</td> <td>1565</td> </tr> <tr> <td>4</td> <td>1354</td> </tr> <tr> <td>5</td> <td>1194</td> </tr> </tbody> </table>	Linans dragkraft lager för lager		Vajerlager	Linans dragkraft i kg	1	2270	2	1852	3	1565	4	1354	5	1194	<table border="1"> <thead> <tr> <th colspan="3">1:a lagrets prestanda.</th> </tr> <tr> <th>Linans dragkraft i kg</th> <th>Vajerhastighet i m/min</th> <th>Ström i A</th> </tr> </thead> <tbody> <tr> <td>0</td> <td>6.3</td> <td>34</td> </tr> <tr> <td>908</td> <td>4.6</td> <td>135</td> </tr> <tr> <td>1360</td> <td>4.0</td> <td>155</td> </tr> <tr> <td>1810</td> <td>3.2</td> <td>190</td> </tr> <tr> <td>2270</td> <td>2.8</td> <td>230</td> </tr> </tbody> </table>	1:a lagrets prestanda.			Linans dragkraft i kg	Vajerhastighet i m/min	Ström i A	0	6.3	34	908	4.6	135	1360	4.0	155	1810	3.2	190	2270	2.8	230
Linans dragkraft lager för lager																																				
Vajerlager	Linans dragkraft i kg																																			
1	2270																																			
2	1852																																			
3	1565																																			
4	1354																																			
5	1194																																			
1:a lagrets prestanda.																																				
Linans dragkraft i kg	Vajerhastighet i m/min	Ström i A																																		
0	6.3	34																																		
908	4.6	135																																		
1360	4.0	155																																		
1810	3.2	190																																		
2270	2.8	230																																		

3 Installera vinschen	
 <p>WARNING!</p>	<p>Påbörja inte installationen förrän du är säker på att du har förstått handboken tekniskt, och utför arbetet endast i den ordning som anges i den här handboken! Handboken måste finnas till hands under alla arbeten som utförs på systemet, inklusive av tredje part.</p>
 <p>WARNING!</p>	<p>WARNING!</p> <ul style="list-style-type: none"> • Det här är en allmän anvisning för installation. Anvisningarna kan behöva tillämpas utifrån fordonsmodellen i fråga. Om du är osäker på installationen ska du låta en yrkesperson installera vinschen! • Koppla bort batterikablarna innan du installerar vinschen! • Se till att platsen är tillräckligt stark för att hålla för vinschens nominella dragkraft. • Om du behöver fästbultar av en annan längd än de som medföljer ska du använda bultar av samma eller bättre kvalitet än de som medföljer från tillverkaren.
<ol style="list-style-type: none"> 1. Installera monteringsseterna eller förbered en plan och säker plats på fordonet för vinschen 2. Placera vinschen över fästet och kontrollera att spelet mellan växelspaken och ramen är tillräckligt. Kontrollera spelet mellan däckets och vinschen. 3. Sätt fast vinschen i monteringsfästet eller på den valda monteringsytan med rätt monteringsmaterial. 4. Se till att vinschens fästbultar och vinschens monteringsmaterial har dragits åt till rätt åtdragningsmoment. 	

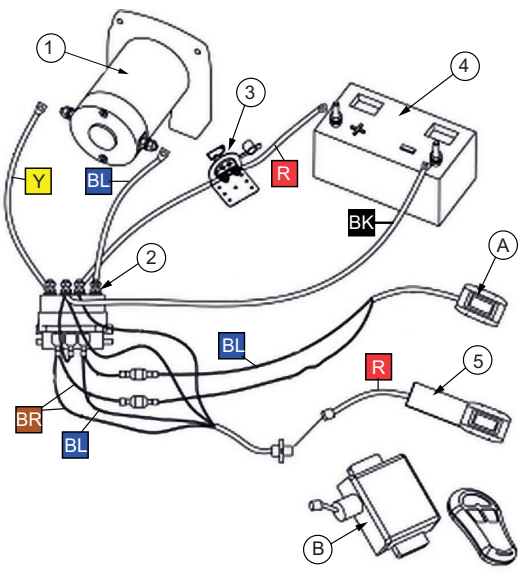
3.1 Installering av ledningar																								
	<p>Varning: Använd endast ett 12 V-bilbatteri i gott skick.</p> <ol style="list-style-type: none"> 1. Planera en sträcka för kabeldragning från den punkt på fordonet där vinschen(1) ska fästas, eller användas, till batteriet. 2. Om du borrar genom stötdämparen eller någon del av karossen för att dra kablar ska du se till att sätta en gummibussning i hålet för att undvika att kablar nöts på det stället. 3. Dra kablar från solenoiden (2) till batteriet (4) 4. Fäst kablar från solenoiden i vinschens kabelfästen 5. Anslut överspännings skyddet(3) (tillvalsutrustning) till batteriets pluspol 6. Anslut den röda batterikabeln till överspänningskyddet (+) 7. Anslut den svarta kabeln från solenoiden direkt till batteriets minuspol <table border="1"> <thead> <tr> <th>Kabelfärg</th> <th>Delar</th> <th>Valfri utrustning</th> </tr> </thead> <tbody> <tr> <td>R</td> <td>Röd</td> <td>1 Vinch</td> <td>A Tillvalsutrustning</td> </tr> <tr> <td>BK</td> <td>Svart</td> <td>2 Solenoid</td> <td>B Tillvalsutrustning</td> </tr> <tr> <td>Y</td> <td>Gul</td> <td>3 Överspänningskydd</td> <td></td> </tr> <tr> <td>BL</td> <td>Blå</td> <td>4 Batteri</td> <td></td> </tr> <tr> <td>BR</td> <td>Brun</td> <td>5 Fjärrkontroll</td> <td></td> </tr> </tbody> </table>	Kabelfärg	Delar	Valfri utrustning	R	Röd	1 Vinch	A Tillvalsutrustning	BK	Svart	2 Solenoid	B Tillvalsutrustning	Y	Gul	3 Överspänningskydd		BL	Blå	4 Batteri		BR	Brun	5 Fjärrkontroll	
Kabelfärg	Delar	Valfri utrustning																						
R	Röd	1 Vinch	A Tillvalsutrustning																					
BK	Svart	2 Solenoid	B Tillvalsutrustning																					
Y	Gul	3 Överspänningskydd																						
BL	Blå	4 Batteri																						
BR	Brun	5 Fjärrkontroll																						

Obs!

- Om du inte fäster vinschen i ett fordon ska du ansluta tändstiftskabeln till batteriets pluspol. Om du inte gör det fungerar inte vinschen.
- Anslutningen av motorkablarna avgör hur manöveranordningens knapp fungerar. När enheten har monterats och strömförsörjts kontrollerar du riktningen på effekt IN och effekt UT på manöverenhetens knapp.
- Om du vill ändra riktning på manöverenheten kopplar du bort batterikablarna från batteriet, byter plats på motorkabelanslutningarna på motorenheten och ansluter sedan batterikablarna igen.

4 Använda vinschen

4.1 Koppling



- Använd alltid en säkerhetslina när kroken är i närheten av vinschlinans ledare eller vinschtrumman.
- Använd alltid tjocka läderskyddshandskar när du hanterar ställinan!

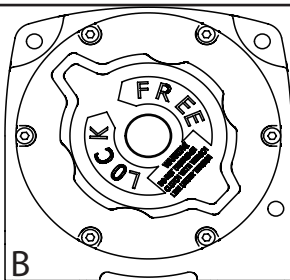
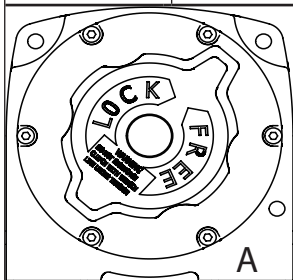

- A. Koppla ur kopplingen för ett fritt upprullningsläge**
Vrid vredet 90° medurs.
- B. Lägg i kopplingen**
Vrid vredet 90° moturs.



VAROITUS!

Släpp aldrig ställinan när den är spänd. Om du gör det kan det leda till stora skador på vinschen och/eller skador på egendom eller allvarliga personskador

4.2 Använda vajern

1. Ta tag i kroken med handskyddsremmen och dra ut kabeln till önskad längd.
2. Haka fast den i föremålet i en dragpunkt, bogserrem, trådband eller kedja.
3. **Lämna alltid kvar minst fem varv med ställina på trumman. Läs säkerhetsvarningarna och försiktighetsåtgärderna för vinschen innan du fortsätter.**
4. Placera en tung trasa eller matta (medföljer ej) över ställinans längd, 1,8 m från kroken som hjälp att ta upp de krafter som frigörs om ställinan skulle bryta

4.3 Använda vinschen



WARNING

Det är inte tillåtet att stå i närheten av stålvajern eller längs med stålvajern bakom vinschen när den belastas

- Stå på ett säkert avstånd bredvid vinschens dragsträcka och håll knappen för inrullning intryckt på fjärrkontrollen.
- Om lasten inte rör sig släpper du dragströmställaren och kontrollerar om det finns något hinder som blockerar lasten.
- Kontrollera annars om lasten är för tung för vinschens kapacitet.
- När lasten har dragits klart säkrar du lasten så att den inte kan röra sig åt något håll

5 Underhålla vinschen

5.1 Smörja

- Alla rörliga delar inuti vinschen har fabrikksmorts med litiumfett för höga temperaturer. Ingen intern smörjning krävs.
- Smörj ställinan med jämna mellanrum med en permeabel olja.

5.2 Allmänt underhåll



- Håll bilbatteriet i gott skick.
- Koppla bort och rengör kabelanslutningarna med jämna mellanrum



- Noudata kaikkia varoituksia ja turvallisuusohjeita kun huollat vinssiä
- Irrota akkukaapeli aina ennen huoltotoimenpiteitä ja asennusta

6 Felsökning		
Fel	Möjliga orsaker	Åtgärd
Motorn överhettas	<ul style="list-style-type: none"> Felaktiga strömkablar Vinschen var igång för länge 	<ul style="list-style-type: none"> Använd endast medföljande eller likvärdiga strömkablar Låt vinschen svalna i flera minuter.
Motorn startar inte	<ol style="list-style-type: none"> Fjärrkontrollens batteri är dött. Bilbatteriet behöver laddas Lösa batterikabelanslutningar. Funktionsfel hos solenoiden Fjärrkontrollen skadad Defekt motor Vatten har trängt in i motorn Interna skador eller slitage 	<ol style="list-style-type: none"> Byt ut fjärrkontrollens batteri Ladda batteriet helt Dra åt muttrarna vid alla kabelanslutningar Lossa kontakterna genom att knacka på solenoiden Byt ut fjärrkontrollen Kontrollera om det finns spänning vid armaturens utgång Låt den tappas ur och torka Ta enheten till en auktoriserad reparationsverkstad
Motorn är igång men ställinans trumma roterar inte.	<ul style="list-style-type: none"> Kopplingen är inte ilagd 	<ul style="list-style-type: none"> För kopplingshandtaget till inkopplat läge. Om det inte fungerar ber du en behörig tekniker kontrollera och reparera.
Motorn går långsamt eller effekten är svag.	<ul style="list-style-type: none"> Bilbatteriet håller på att ta slut Otillräcklig ström eller spänning 	<ul style="list-style-type: none"> Ladda bilbatteriet genom att låta bilmotorn gå. Rengör, dra åt eller byt ut anslutningen
Motorn går bara åt ett håll eller avger ett surrande ljud.	<ul style="list-style-type: none"> Solenoiden är trasig eller har fastnat Defekt kopplingsenhet 	<ul style="list-style-type: none"> Lossa kontakter som fastnat genom att knacka försiktigt på solenoiden. Reparera eller byt ut solenoiden. Byt ut kopplingsenheten



S
V

7 Miljö		
	<p>Lämna den trasiga enheten till ett lämpligt uppsamlingställe för elektroniskt avfall. Enhetens kartongförpackning kan återvinnas som förpackning eller brännas.</p>	

1 Safety warnings and precautions

	<ul style="list-style-type: none"> Read the instructions carefully and note all warnings and instructions before installing or using the winch. Save these instructions for future reference
---	--

1.1 Warnings

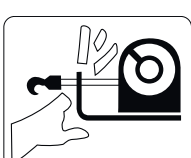
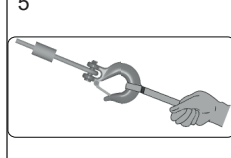
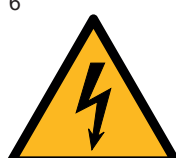
1 	2 	3 	4 	5 	6 
--	--	--	--	--	--

- Use thick protective gloves when handling the wire.
- The winch's sound level is 86dB. Protect your hearing by using ear protectors.
- Stay away from the rope when the winch is being used or it is under load
- Do not touch the wire rope or fairlead when it is in use!
- Always use the protective hand-saving belt when spooling.
- Observe the risk of electric shock when working with the battery. Follow the battery manufacturer's instructions..

1.2 Safe operation and installation of the winch

- The winch is intended for pulling out the vehicle, for example from a ditch or other similar location.
- The winch must not tow another vehicle or hold the cargo in place
- This winch is designed for intermittent use only. The duration of the pulling job should be kept as short as possible. Otherwise the winch may overheat.
- To avoid accidents and damage, think carefully what you are doing.
- Design and measure the exact location of the winch before drilling the mounting holes.
- Be careful not to drill the fuel tank or electric cables.
- Always leave at least five turns of wire rope on the drum.
- Place towel or sandbag over wire wheel the winch is in use.
- A fully charged battery guarantees the best performance. The vehicle engine should be running during winding
- Direct the pull as straight as possible.
- Never free the clutch when the winch/wire is under load.
- While standing aside of the tow path, press(and hold) the push button on the remote control to pull the load. If the load will not move, release pull switch and check for obstacles blocking the load, or check to see if load is too heavy for winch capacity.

1.3 Winch properties and accessories

<ul style="list-style-type: none"> Permanent magnet motor Low power consumption Automatic brake Free spool Remote control IP67 	
--	---

2 Technical specification

		9201-10007	9201-10008
1	Power	3.8hp (2.8kW)	
2	Gear ratio	165:1	
3	Steel wire	Ø6.3mm x 15m	
4	Syntethic rope		Ø6.3mm x 15m
5	Sound rate	86dB	
6	IP rating	IP67	
7	Operating voltage	12V	
8	Hook	1/4"	
9	Mounting bolt pattern	76mm x 168mm	
10	Winch dimensions	397 X 117 X 120mm	
11	Weight	13.2Kg	
12	Winch certification	CE	

2.1 Dimensions	
Winch dimensions	Pattern measures

2.2 Winch performance				
Winch performance		Performance of 1st layer		
Wire layers	Line pull Kg	Line pull Kg	Wire speed m/min	Current A
1	2270	0	6.3	34
2	1852	908	4.6	135
3	1565	1360	4.0	155
4	1354	1810	3.2	190
5	1194	2270	2.8	230

3 Winch installation

WARNING!

Do not begin the installation until you are sure that you have technically understood the manual and perform the work only in the order provided in this manual! The manual must be available during all work performed on the system, third parties included.

WARNING!

- This is general instruction for the installation. Instructions may have to be applied due to the vehicle model. If you are uncertain about the installation, get the winch installed by a professional
- Disconnect the battery cables before installing the winch!
- Be sure the location will be strong enough to support the rated pulling force of the winch.
- If the mounting bolts needed are different in length from that supplied, use a bolt of equal or better quality to that supplied by the manufacturer.

1. Install the mounting kits or prepare a flat and secure location on the vehicle for the winch
2. Position the winch over the mount and check for operation of the clutch lever to frame clearance. Check for tire to winch clearance.
3. Secure the winch to the mounting bracket or surface chosen with the correct hardware.
4. Make sure the winch mounting bolts and the winch hardware has been tightened for proper torque.

3.1.1 Wiring instructions

Warning:
Only use a 12V automotive battery in good condition.

1. Plan a route for the wiring from the point of the vehicle where the winch(1) will be mounted, or used, to the battery.
2. If you drill through the bumper or any part of the body to route the wires, be sure to install a rubber grommet in the hole to prevent fraying of the wires at that point.
3. Route cables from the solenoid (2) to the battery (4)
4. Attach the wires from the solenoid to the terminals on the winch(1)
5. Attach the circuit breaker(3) (Optional equipment) to the positive terminal on the battery (4).
6. Attach the red battery cable to the circuit breaker(+)
7. Attach the black cable from the solenoid straight to the negative terminal of the battery.

Wire colours	Parts	Optional Equipment
R Red	1 Winch	A Optional
BK Black	2 Solenoid	B Optional
Y Yellow	3 Circuit breaker	
BL Blue	4 Battery	
BR Brown	5 Remote control	

Note!

- If not attaching the winch to a vehicle, attach the ignition wire to the positive battery terminal. If this is not done, the winch will not operate.
- The attachment of the motor cables determines the operation of the controller's button. After the unit is mounted and powered, check the direction of the power IN and power OUT on the controller button.
- If you wish to change the direction on the controller, disconnect the battery cables from the battery, switch the motor cable connections on the motor assembly, then reconnect the battery cables.

4 Operating the winch

4.1 Clutch



- Use always safety strap when the hook is near of the fairlead or the winch drum.
- Wear always thick leather protective gloves when handling the wire rope!

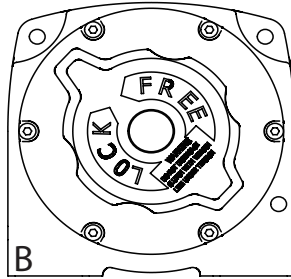
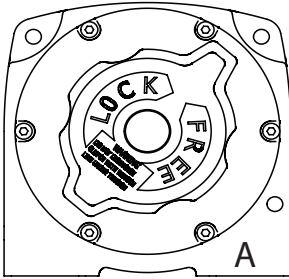

A. Disengage the clutch to free spool position

- Turn the knob 90° clockwise.

B. Engage the clutch

- Turn the knob 90° counter-clockwise.



WARNING!

Never release the wire rope while under tension. Doing this can badly damage the winch and/or cause property damage and serious injury.

4.2 Wire

1. Grab the hook with the hand saving strap and pull the cable to the desired length.
2. Hook onto the object using a pulling point, tow strap, tree strap, or chain.
3. **Always leave at least five turns of wire rope on the drum. Review winch safety warnings & precautions before continuing.**
4. Place a heavy rag or carpet (not included) over the wire rope span, 1.8 m from the hook to help absorb the force released if the wire rope breaks.

4.3 Winching



WARNING!

Do not allow anyone to stand near the wire rope, or in line with the wire rope behind the winch while it is under load

- Stand at a safe distance next to the winch line, press (and keep pressed) switch on the remote control to in -position.
- If the load will not move, release pull switch and check for obstacles blocking the load or
- Check to see if the load is too heavy for winch capacity.
- When the pulling is complete, secure the load so it cannot move in either direction

5 Winch maintenance

5.1 Lubrication

- All moving parts within the winch have been lubricated using high temperature lithium grease at the factory. No internal lubrication is required.
- Lubricate wire rope periodically using a light penetrating oil.

5.2 General maintenance

- Keep vehicle battery in good condition.
- Disconnect and clean cable connections periodically



- Follow all warnings and instructions
- To prevent serious injury from accidental operation, disconnect the battery cables before performing any inspection, maintenance, or cleaning procedures.

**E
N**

6 Troubleshooting		
Trouble	Possible causes	Remedy
Motor overheats	<ul style="list-style-type: none"> • Incorrect power cables • Winch running time was too long 	<ul style="list-style-type: none"> • Use only supplied or similar power cables • Let winch cool down several minutes.
Motor does not turn on	<ol style="list-style-type: none"> 1. Remote battery is dead. 2. Vehicle battery needs charging 3. Loose battery cable connections. 4. Solenoid malfunction 5. Remote control damaged 6. Defective motor 7. Water has entered to motor 8. Internal damage or wear 	<ol style="list-style-type: none"> 1. Replace remote battery 2. Fully charge battery 3. Tighten nuts on all cable connections 4. Tap solenoid to loosen contacts 5. Replace remote 6. Check for voltage at armature port 7. Allow to drain and dry 8. Take the unit to the qualified repair shop
Motor runs but wire rope drum does not turn.	<ul style="list-style-type: none"> • Clutch is not engaged 	<ul style="list-style-type: none"> • Move the clutch handle to the engaged position • If that does not work, ask a qualified technician to check and repair.
Motor runs slowly or the power is poor.	<ul style="list-style-type: none"> • The vehicle battery is running out • Insufficient current or voltage 	<ul style="list-style-type: none"> • Recharge the vehicle battery by running vehicle engine. • Clean, tighten or replace the connector
Motor runs in only one direction or keeps buzzing noise.	<ul style="list-style-type: none"> • Defective or stuck solenoid • Defective switch assy 	<ul style="list-style-type: none"> • Tap solenoid lightly to free stuck contacts. Repair or replace solenoid. • Replace switch assy

7 Environment		
	<p>Deliver the broken device to the appropriate electronic waste collection point. Devices cardboard packaging can be disposed by recycling cardboard waste or by burning.</p>	

1 Hoiatused ja ettevaatusabinõud



- Enne vintsi paigaldamist või kasutamist lugege juhend hoolikalt läbi ning võtke arvesse kõiki hoiatusi ja juhiseid.
- Hoidke see juhend alles, et seda vajaduse korral uuesti lugeda.

1.1 Hoiatused

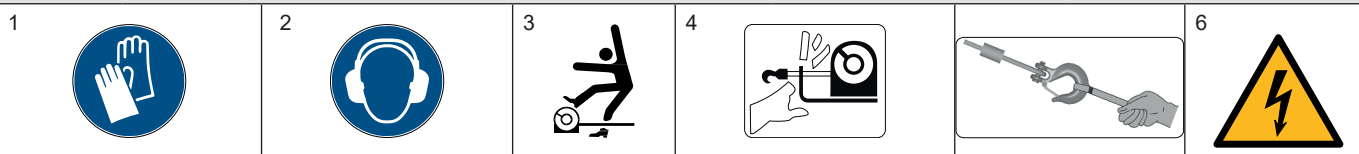

1. Vintsitrossi käsitlemise ajal kandke pakse kaitsekindaid.
2. Vintsi müratase on 86 dB. Kasutage kuulmise kaitsmiseks kõrvaklappe.
3. Hoidke vintsitrossist eemale, kui vintsi kasutatakse või see on koormatud.
4. Ärge puudutage vintsi kasutamise ajal trossi ega trossijuhikut!
5. Kasutage trossi kerimise ajal alati käsirihma.
6. Akuga töötamise ajal võtke arvesse elektrilöögi ohtu. Järgige akutootja juhiseid..

1.2. Vintsi ohutu kasutamine ja paigaldamine

- Vints on ette nähtud sõidukite väljatõmbamiseks, näiteks kraavist või muust sellisest kohast.
- Vintsi ei tohi kasutada teise sõiduki pukseerimiseks ega laadungi paigaldamiseks.
- Vints on ette nähtud ainult lühiajaliseks kasutamiseks. Vintsi peaks tõmbamiseks kasutama võimalikult lühikest aega. Vastasel korral võib vints üle kuumeneda.
- Õnnetuste ja kahju ennetamiseks mõelge alati hoolikalt läbi, mida te teete.
- Enne kinnitusavade puurimist joonestage ja mõõtke vintsi täpne asukoht.
- Veenduge, et te ei puuriks kütusepaaki ega elektrikaableid.
- Jätke trumlile trossi alati vähemalt viie tiiru jagu.
- Vintsi kasutamise ajal asetage trossi peale rätik või liivakott.
- Parima jõudluse tagab täislaetud aku. Kerimise ajal peaks sõiduki mootor töötama.
- Proovige tõmmata võimalikult otsesuunaliselt.
- Ärge kunagi vabastage vintsi sidurit, kui vints või tross on koormatud.
- Laadungi tõmbamiseks seiske pukseerimisteelt eemal ning vajutage (ja hoidke all) kaugjuhtimispuldi nupplüliti. Kui laadung ei liigu, vabastage nupplüliti ja kontrollige, kas laadungi teel on takistusi, või veenduge, et laadung poleks vintsi jaoks liiga raske.

1.3 Vintsi omadused ja tarvikud

- Püsimagnetmootor
- Väike energiatarve
- Automaatpidur
- Pooli vabaasend
- Kaugjuhtimispult
- IP67



2 Tehnilised andmed

		9201-10007	9201-10008
1	Võimsus	3.8hp (2.8kW)	
2	Ülekandemäär	165:1	
3	Terastross	Ø6.3mm x 15m	
4	Sünteeiline kõis		Ø6.3mm x 15m
5	Müratase	86dB	
6	IP-kaitseklass	IP67	
7	Tööpinge	12V	
8	Konks	1/4"	
9	Kinnituspoltide suurus	76mm x 168mm	
10	Vintsi mõõtmed	397 X 117 X 120mm	
11	Kaal	13.2Kg	
12	Vintsi sertifikaat	CE	

2.1 Mõõtmed	
Vintsi mõõtmed	Šabloonmõõtmed

2.2 Vintsi tööjõudlus	
Tõmbejõud kihi kaupa	
Trossikiht	Tõmbejõud (kg)
1	2270
2	1852
3	1565
4	1354
5	1194

1. kihi tööjõudlus		
Tõmbejõud (kg)	Trossi kiirus (m/min)	Voolutugevus (A)
0	6.3	34
908	4.6	135
1360	4.0	155
1810	3.2	190
2270	2.8	230

3 Vintsi paigaldamine	
<p>HOIATUS!</p>	<p>Ärge alustage paigaldamist enne, kui olete kindel, et olete kasutusjuhendit tehniliselt mõistnud ja teostanud töö ainult selles kasutusjuhendis toodud järjekorras! Kasutusjuhend peab olema kättesaadav kogu süsteemis tehtud töö ajal, sealhulgas kolmandatele isikutele.</p>
<p>HOIATUS!</p>	<ul style="list-style-type: none"> • See on üldine paigaldusjuhend. Olenevalt sõiduki mudelist võib olla vaja järgida täiendavaid juhiseid. Kui te pole kindel, kuidas vintsi paigaldada, laske seda teha asjatundjal. • Enne vintsi paigaldamist lahutage aku kaablid akust. • Veenduge, et vintsi paigalduskoht oleks vintsi hinnangulise tõmbejõu toetamiseks piisavalt tugev. • Kui peate kasutama komplektis sisalduvatel kinnituspoltidel erineva pikkusega polte, kasutage ainult võrdse või parema kvaliteediga polte.
<ol style="list-style-type: none"> 1. Paigaldage paigalduskomplektid või valmistage sõidukil vintsi jaoks ette tasase pinnaga ja ohutu ala. 2. Asetage vintsi kinnituse peale ja kontrollige siduri juhthoova ja kere vahekaugust. Kontrollige rehvi ja vintsi vahekaugust. 3. Kinnitage vintsi kinnituskambri külge või sobivate vahenditega valitud pinna külge. 4. Veenduge, et vintsi kinnituspoldid ja muud osad oleksid kinnitatud õige pingutusmomendiga 	

3.1 Juhtmestiku ühendamise juhised																			
	<p>Hoiatus! Kasutage ainult heas töökorras 12 V autoakut.</p> <ol style="list-style-type: none"> 1. Kavandage kaablite ühendusteekond akuni sõidukipinnalt, kuhu vintsi(1) paigaldatakse või millel seda kasutatakse. 2. Kui puurite juhtmestiku paigaldamiseks augu pörkerauda või auto kere, paigaldage aukude äärte ümber kummist kaitserõngad, et vältida kaablite katkikumist. 3. Juhtige kaablid läbi solenoidi (2) akuni (4). 4. Kinnitage solenoidilt algavad kaablid vintsi klemmidele. 5. Kinnitage aku (4) plussklemmidele kaitseüliti (valikuline lisavarustus)(3). 6. Kinnitage punane akukaabel kaitseülitile (+). 7. Kinnitage must kaabel solenoidilt otse aku miinusklemmidele. 																		
<table border="1"> <thead> <tr> <th>Traadi värvid</th> <th>Osad</th> <th>Valikuline lisavarustus</th> </tr> </thead> <tbody> <tr> <td>R</td> <td>Punane 1</td> <td>Vintsi A</td> </tr> <tr> <td>BK</td> <td>Must 2</td> <td>Solenoidi B</td> </tr> <tr> <td>Y</td> <td>Kollane 3</td> <td>Kaitseüliti</td> </tr> <tr> <td>BL</td> <td>Sinine 4</td> <td>Aku</td> </tr> <tr> <td>BR</td> <td>Pruun 5</td> <td>Kaugjuhtimispuht</td> </tr> </tbody> </table>	Traadi värvid	Osad	Valikuline lisavarustus	R	Punane 1	Vintsi A	BK	Must 2	Solenoidi B	Y	Kollane 3	Kaitseüliti	BL	Sinine 4	Aku	BR	Pruun 5	Kaugjuhtimispuht	
Traadi värvid	Osad	Valikuline lisavarustus																	
R	Punane 1	Vintsi A																	
BK	Must 2	Solenoidi B																	
Y	Kollane 3	Kaitseüliti																	
BL	Sinine 4	Aku																	
BR	Pruun 5	Kaugjuhtimispuht																	

Märkus!

- Kui te ei kinnita vintsi sõiduki külge, kinnitage süütekaabel aku plussklemmidele. Kui seda ei tehta, siis vints ei tööta.
- Mootorikaablite kinnitus määrab regulaatornupu seadistuse. Kui seade on paigaldatud ja toide on sees, kontrollige üle regulaatornupu asendid „toide SEES“ (IN) ja „toide VÄLJAS“ (OUT).
- Kui soovite regulaatornupu asendeid vahetada, ühendage aku küljest lahti akukaablid, vahetage mootori koostul mootorikaabliühendused ja seejärel ühendage uuesti akukaablid.

4 Vintsi kasutamine

4.1 Sidur



- Kui konks on trossijuhiku või vintsitrumli lähedal, kasutage alati ohutusrihma.
- Vintsitrossi käsitlemise ajal kandke alati paksust nahast kaitsekindaid.

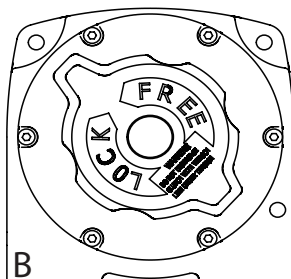
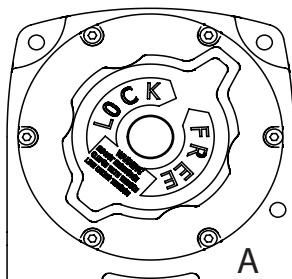

A. Siduri lahutamine vabastatud asendisse

- Pöörake pidet 90° võrra päripäeva.

B. Siduri ühendamine

- Pöörake pidet 90° võrra vastupäeva



HOIATUS!

Ärge kunagi vabastage trossi, kui see on pinges all. See võib kahjustada vintsi ja/või põhjustada varalist kahju ja raskeid kehavigastusi.

4.2 Tross

1. Haarake konks ohutusrihmast ja tõmmake trossi soovitud pikkuse võrra.
2. Haakige konks soovitud objekti külge, kasutades veopunkti, pukseerimisrihma, koormarihma või ketti.
3. **Jätke trumliile trossi alati vähemalt viie tiiru jagu. Enne jätkamist vaadake uuesti läbi vintsi kohta käivad hoiatused ja ettevaatusabinõud.**
4. Katke trossi konksust 1,8 m kaugusel raske kaltsu või vaibaga (ei kuulu komplekti), see aitab neelata trossi võimalikul katkemisel vabanevat jõudu.

4.3 Vintsimine



HOIATUS!

Ärge laske kellelgi seista trossi lähedal ega vintsi taga trossiga ühel joonel, kui vints on koormatud.

- Seiske vintsijoone kõrval ohutus kauguses, vajutage kaugjuhtimispuhli lüliti tööasendisse (ja hoidke seda all).
- Kui laadung ei liigu, vabastage nupplüliti ja kontrollige, kas laadungi teel on takistus, või
- veenduge, et laadung poleks vintsi jaoks liiga raske.
- Kui vintsimine on lõpetatud, kinnitage laadung nii, et see ei saaks liikuda mitte üheski suunas.

5 Vintsi hooldamine

5.1 Määrimine

- Tehases on kõik vintsi liikuvad osad määritud kõrge sulamistemperatuuriga liitiummäärdega. Seesmist määrimist pole vaja teha.
- Määrige trossi regulaarselt kerge ja imenduva määrdeõliga.

5.2 General maintenance

- Hoidke sõiduki aku heas seisukorras.
- Kaabelühendused tuleb regulaarselt lahti ühendada ja puhastada



- Järgige kõiki hoiatusi ja juhiseid.
- Juhusliku käivitumise põhjustatud raskete vigastuste ärahoidmiseks tuleb enne iga ülevaatusi, hooldust või puhastust akukaablid lahti ühendada.

**E
T**

6 Rikkeotsing		
Probleem	Võimalikud põhjused	Abinõu
Mootor kuumeneb üle.	<ul style="list-style-type: none"> Valed toitekaablid Vints töötas liiga kaua 	<ul style="list-style-type: none"> Kasutage ainult komplektis olnud või nendega sarnaste omadustega toitekaableid. Laske vintsil mõni minut maha jahtuda.
Mootor ei hakka tööle	<ol style="list-style-type: none"> Kaugjuhtimispuldi patarei on tühi. Sõiduki akut peab laadima Akukaabliühendused on liiga lõdvad Solenoidi rike Kaugjuhtimispulti on kahjustatud Rikkis mootor Mootoris on pääsenud vett Seesmisel kahjustused või kulumine 	<ol style="list-style-type: none"> Vahetage kaugjuhtimispuldi aku välja. Laadige aku täis. Keerake kõigi kaabelühenduste mutrid korralikult kinni. Koputage kontaktide avamiseks solenoidi. Vahetage kaugjuhtimispult välja. Kontrollige ankrupinge olemasolu. Laske veest tühjeneda ja kuivada. Viige seade kvalifitseeritud personaliga töökohta.
Mootor töötab, aga trossitrummel ei pöörle	<ul style="list-style-type: none"> Sidur pole ühendatud 	<ul style="list-style-type: none"> Seadke siduripide ühendatud asendisse. Kui see ei lahenda probleemi, laske kvalifitseeritud tehnikul seade üle vaadata ja remontida.
Mootor töötab aeglaselt või väiksel võimsusel	<ul style="list-style-type: none"> Sõiduki aku hakkab tühjaks saama Ebapiisav voolutugevus või pinge 	<ul style="list-style-type: none"> Laadige sõiduki akut töötava sõidukimootoriga. Puhastage, kinnitage korralikult või vahetage välja ühenduspesa.
Mootor töötab ainult ühes suunas või sumiseb pidevalt	<ul style="list-style-type: none"> Rikkis või kinnijäänud solenoid Lüliti koost on vigane 	<ul style="list-style-type: none"> Kinnijäänud kontaktide avamiseks koputage õrnalt solenoidi. Parandage või vahetage välja solenoid. Vahetage välja lüliti koost.

**E
T**

7 Keskkond		
	<p>Viige katkine seade asjakohasesse elektrooniliste jäätmete kogumispunkti. Seadme papp-pakend tuleb viia pappjäätmete kogumispunkti või põletada.</p>	

1 Sikkerhetsadvarsler og forholdsregler



- Les instruksjonene nøye og merk deg alle advarsler og instruksjoner før du installerer eller bruker vinsjen.
- Ta vare på instruksjonene for senere referanse.

1.1 Advarsler

1		2		3		4		5		6	
---	--	---	--	---	--	---	--	---	--	---	--

1. Bruk tykke vernehansker når du håndterer vaieren.
2. Lydnivået for vinsjen er 86 dB. Beskytt hørselen med hørselvern.
3. Ikke stå i nærheten av vaieren når vinsjen er i bruk eller belastes
4. Ikke berør vaieren eller vinsjtrommelen når vinsjen er i bruk!
5. Bruk alltid den medfølgende håndbeskyttelsesstroppen ved inn- og uttrekk av vaieren.
6. Vær oppmerksom på faren for elektrisk støt når du arbeider med batteriet. Følg batteriproduzentens instruksjoner..

1.2 Bruke og installere vinsjen på en sikker måte

- Vinsjen er beregnet på å trekke kjøretøyer opp av grøft eller lignende.
- Vinsjen må ikke brukes til å taue et annet kjøretøy eller holde last på plass
- Vinsjen er kun konstruert for periodisk bruk. Trekkejobben bør vare så kort som mulig. Ellers kan vinsjen overopphetes.
- Tenk nøye over hva du gjør for å unngå ulykker og skader.
- Planlegg og mål opp nøyaktig plassering av vinsjen før du borer monteringshullene.
- Vær forsiktig så du ikke borer i drivstoffanken eller elektriske ledninger.
- La det være minst fem omdreininger med vaier på trommelen.
- Legg et håndkle eller en sandsekk over vaieren når vinsjen brukes.
- Et fulladet batteri gir best ytelse. Motoren på kjøretøyet må gå ved inn- og uttrekk av vaieren
- Trekk vaieren så rett som mulig.
- Slipp aldri clutchen når vinsjen/vaieren belastes.
- Stå godt til side for vaieren og trekk lasten ved å trykke (og holde nede) trykknappen på fjernkontrollen. Hvis lasten ikke beveger seg, frigjør du trekkbryteren og kontrollerer om det er hindringer som blokkerer lasten. Kontroller også om lasten er tyngre enn vinsjens kapasitet..

1.3 Egenskaper og tilbehør

<ul style="list-style-type: none"> • Permanentmagnetmotor • Lav strømforbruk • Automatisk brems • Frihjul • Fjernkontroll • IP67 	
--	--

2 Teknisk spesifikasjon

		9201-10007	9201-10008
1	Effekt	3.1hp (2.3kW)	
2	Utvexsling	136:1	
3	Stålvaier	5.56mm x 12,8m	
4	Syntetisk tau		5.56mm x 12,8m
5	Lydnivå	86dB	
6	Kapslingsgrad	IP67	
7	Driftspenningen	12V	
8	Krok	1/4"	
9	Monteringsmønster for bolter:	76mm x 124mm	
10	Vinsjmål	363x117x120mm	
11	Vekt	13.6 Kg	
12	Vinsjsertifisering	CE	

NO

2.1 Mål

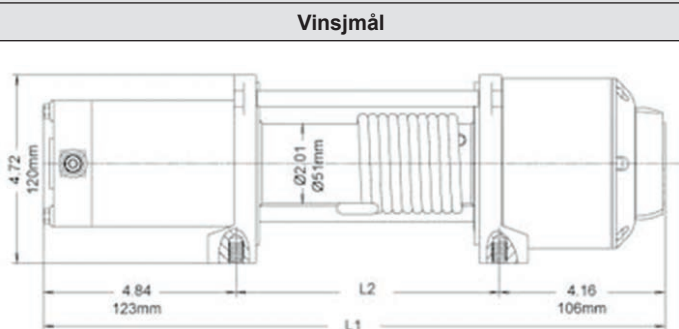

Mønstermål



2.2 Vinsjytelse

Vaierens trekkraft lag for lag	
Vaierlag	Vaierens trekkraft kg
1	2270
2	1852
3	1565
4	1354
5	1194

1. lagets ytelse		
Vaierens trekkraft i kg	Vaierhastighet i m/min	Strøm i A
0	6.3	34
908	4.6	135
1360	4.0	155
1810	3.2	190
2270	2.8	230

3 Installere vinsjen



ADVARSEL!

Begynn ikke monteringen før du er sikker på at du har forstått det tekniske i håndboken, og utfør arbeidet kun i den rekkefølgen som er oppgitt i denne håndboken! Håndboken må alltid være tilgjengelig når det utføres arbeid på systemet, og det gjelder også for tredjeparter.



ADVARSEL!

- Dette er en generell instruksjon for installasjon. Instruksjonene må kanskje tilpasses hver enkelt kjøretøymodell. Hvis du er usikker på installasjonen, må du la en fagperson installere vinsjen
- Koble fra batterikablene før du installerer vinsjen!
- Kontroller at stedet er sterkt nok til å tåle vinsjens nominelle trekkraft.
- Hvis du trenger festebolter med en annen lengde enn de som følger med, må du bruke bolter av samme eller bedre kvalitet enn de som følger med fra produsenten.

1. Installer monteringssettene, eller klargjør et plant og sikkert sted på kjøretøyet for vinsjen
2. Plasser vinsjen over festet, og kontroller at avstanden mellom clutchspaken og rammen er tilstrekkelig. Kontroller avstanden mellom dekket og vinsjen.
3. Fest vinsjen i monteringsfestet eller på den valgte monteringsflaten med riktig monteringsmateriale.
4. Kontroller at festeboltene og monteringsmaterialet er strammet til med riktig tiltrekkingsmoment.

3.1.1 Instruksjoner for kabeltrekking

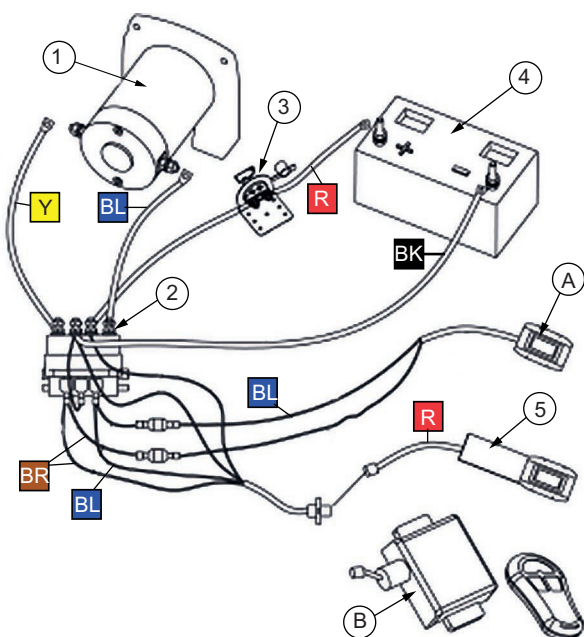

Advarsel:

Bruk bare et 12 V bilbatteri i god stand.

1. Planlegg en linje for kabeltrekking fra det punktet på kjøretøyet der vinsjen skal monteres eller brukes, til batteriet.
2. Hvis du borer gjennom støtdemperen eller en del av karosseriet for å trekke ledningene, må du sette en gummitetning i hullet for å hindre at kablene slites på det punktet.
3. Trekk kablene fra solenoiden (2) til batteriet (4).
4. Fest kablene fra solenoiden i kabelfestene på vinsjen
5. Koble overspenningsvernet (ekstrautstyr) til minuspolen på batteriet (3).
6. Koble den røde batterikabelen til overspenningsvernet (+)
 - Koble den svarte kabelen fra solenoiden direkte til minuspolen på batteriet.

Trådfargene	Deler	Ekstrautstyr	
R	Rød	1 Vinsj	A Ekstrautstyr
BK	Svart	2 Solenoid	B Ekstrautstyr
Y	Gul	3 Kretsbyter	
BL	Blå	4 Batteri	
BR	Brun	5 Fjernkontroll	

Obs!

- Hvis du ikke fester vinsjen i et kjøretøy, kobler du tennstiftkabelen til plusspolen på batteriet. Hvis ikke fungerer ikke vinsjen.
- Tilkoblingen av motorkablene avgjør hvordan knappen på styreenheten fungerer. Når enheten er montert og har strøm, kontrollerer du at dreieretningen er riktig i forhold til INN-/UT-knappene på styreenheten.
- Hvis du vil endre retningen på styreenheten, kobler du fra batterikablene fra batteriet, bytter plass på motorkabelkoblingene på motorenheten og kobler deretter til batterikablene igjen.

4 Bruke vinsjen

4.1 Clutch



- Bruk alltid en sikkerhetsstropp for kroken når den er i nærheten av styretrinsen eller trommelen.
- Bruk tykke vernehansker av lær når du håndterer vaieren.

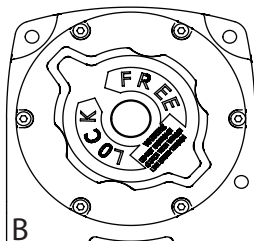
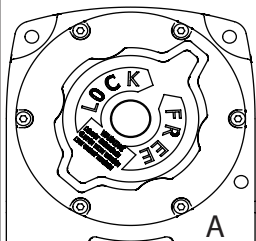

- A. Sett clutchen i frihjulsposisjon**
- Vri håndtaket 90° med klokken.
- B. Koble inn clutchen**
- Vri håndtaket 90° mot klokken.



ADVARSEL!

Slipp aldri vaieren når den er spent. Hvis du gjør det, kan det føre til store skader på vinsjen og/eller skader på eiendom og alvorlige personskader.

4.2 Vaier

1. Ta tak i kroken med håndbeskyttelsesstroppen, og trekk ut kabelen til ønsket lengde.
2. Fest den i gjenstanden i et trekkpunkt, en tauestropp, et trebånd eller et kjede.
3. La det være minst fem omdreininger med vaier på trommelen. Les sikkerhetsadvarslene og forholdsreglene for vinsjen før du fortsetter.
4. Plasser en tung klut eller matte (medfølger ikke) over hele lengden av vaieren, 1,8 m fra kroken, som hjelp til å ta opp kreftene som frigis hvis vaieren skulle ryke.

4.3 Bruke vinsjen



ADVARSEL!

Det er ikke tillatt å stå i nærheten av vaieren eller langs vaieren bak vinsjen når den belastes

- Stå på sikker avstand ved siden av vaieren, og hold inne knappen for inntrekk på fjernkontrollen.
- Hvis lasten ikke flytter seg, slipper du trekkbryteren og kontrollerer om det finnes en hindring som blokkerer lasten.
- Kontroller også om lasten er tyngre enn vinsjens kapasitet.
- Når trekkingen er ferdig, sikrer du lasten slik at den ikke kan bevege seg i noen retning.

5 Vedlikeholde vinsjen

5.1 Smøring

- Alle bevegelige deler i vinsjen er smørt med litiumfett for høye temperaturer. Ingen intern smøring kreves.
- Smør vaieren med jevne mellomrom med en rustopløsende olje.

5.2 Generelt vedlikehold



- Hold bilbatteriet i god stand.
- Koble fra og rengjør kabelkoblingene med jevne mellomrom



- Følg alle advarsler og instruksjoner
- For å unngå personskader som følge av utforsiktig bruk må du koble fra batterikablene før du utfører inspeksjon, vedlikehold og rengjøring.

6 Feilsøking		
Feil	Mulige årsaker	Løsning
Motoren overopphetes	<ul style="list-style-type: none"> • Feil type strømkabler • Vinsjen var i gang for lenge 	<ul style="list-style-type: none"> • Bruk bare strømkablene som følger med eller lignende strømkabler • La vinsjen kjøle seg ned i flere minutter.
Motoren starter ikke	<ol style="list-style-type: none"> 1. Fjernkontrollbatteriet er dødt. 2. Bilbatteriet må lades 3. Løse batterikabelkoblinger. 4. Funksjonsfeil hos solenoiden 5. Fjernkontrollen er skadet 6. Defekt motor 7. Vann har trengt inn i motoren 8. Intern skade eller slitasje 	<ol style="list-style-type: none"> 1. Skift fjernkontrollbatteriet 2. Lad batteriet helt 3. Trekk til mutrene på alle kabelkoblinger 4. Løsne kontaktene ved å slå lett på solenoiden 5. Skift fjernkontrollen 6. Kontroller at det er spenning ved armaturgangen 7. Tøm ut og tørk den 8. Ta enheten til et autorisert verksted
Motoren er i gang, men vaiertrommelen roterer ikke.	<ul style="list-style-type: none"> • Clutchen er ikke koblet inn 	<ul style="list-style-type: none"> • Sett clutchhåndtaket i innkoblet posisjon. Hvis det ikke fungerer, ber du en kvalifisert tekniker om å kontrollere og reparere.
Motoren går langsomt eller effekten er svak.	<ul style="list-style-type: none"> • Bilbatteriet er i ferd med å gå tomt • Utilstrekkelig strøm eller spenning 	<ul style="list-style-type: none"> • Lad bilbatteriet ved å la motoren gå. • Rengjør, trekk til eller skift ut kontakten
Motoren går bare i en retning eller avgir en surrende lyd.	<ul style="list-style-type: none"> • Solenoiden er defekt eller fast • Defekt styreenhet 	<ul style="list-style-type: none"> • Løsne kontakter som er fast ved å slå lett på solenoiden. Reparer eller skift solenoiden. • Skift styreenheten

NO

7 Miljø		
	<p>Lever en ødelagt enhet på et egnet innsamlingspunkt for elektrisk og elektronisk avfall. Papemballasjen kan leveres til gjenvinning eller brennes.</p>	

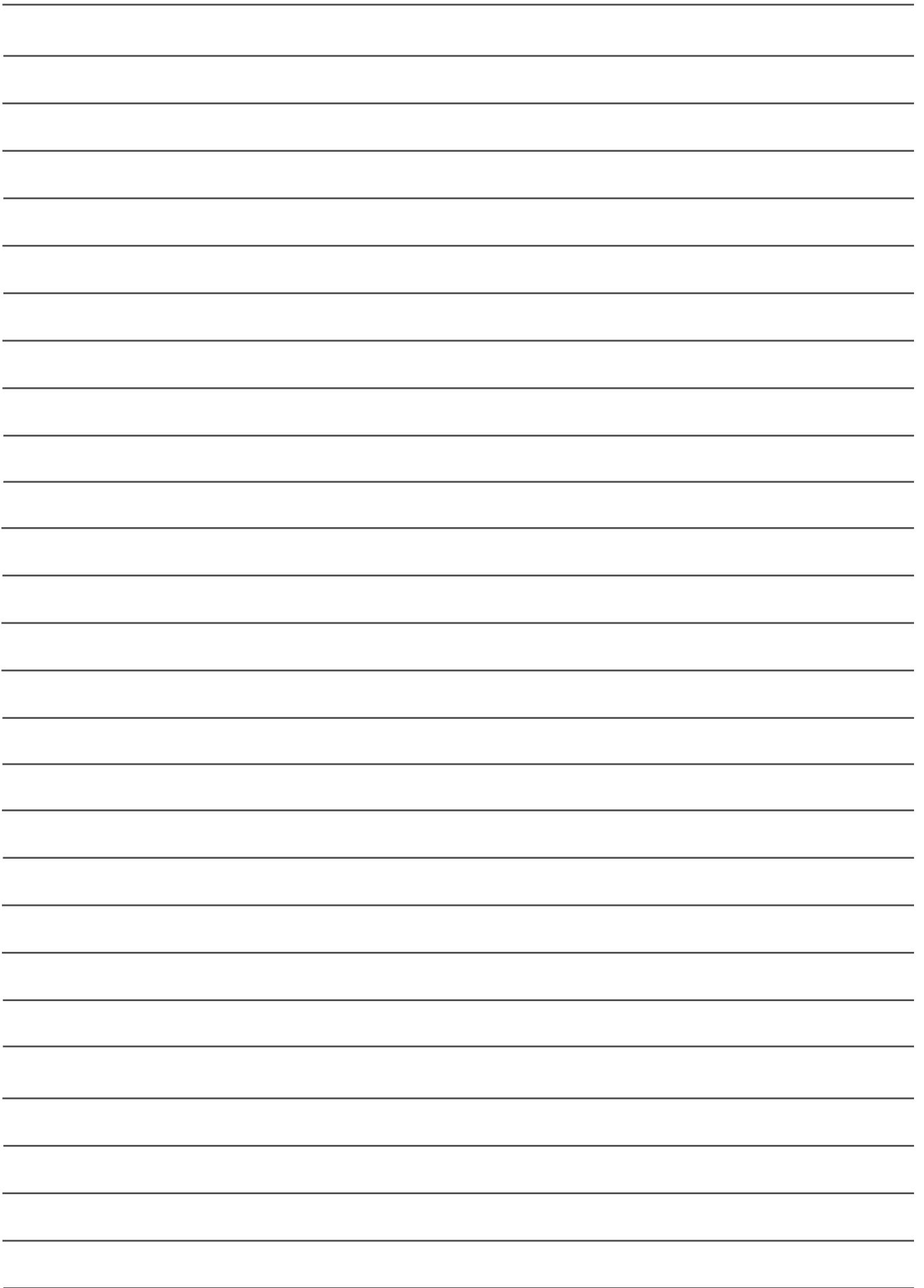

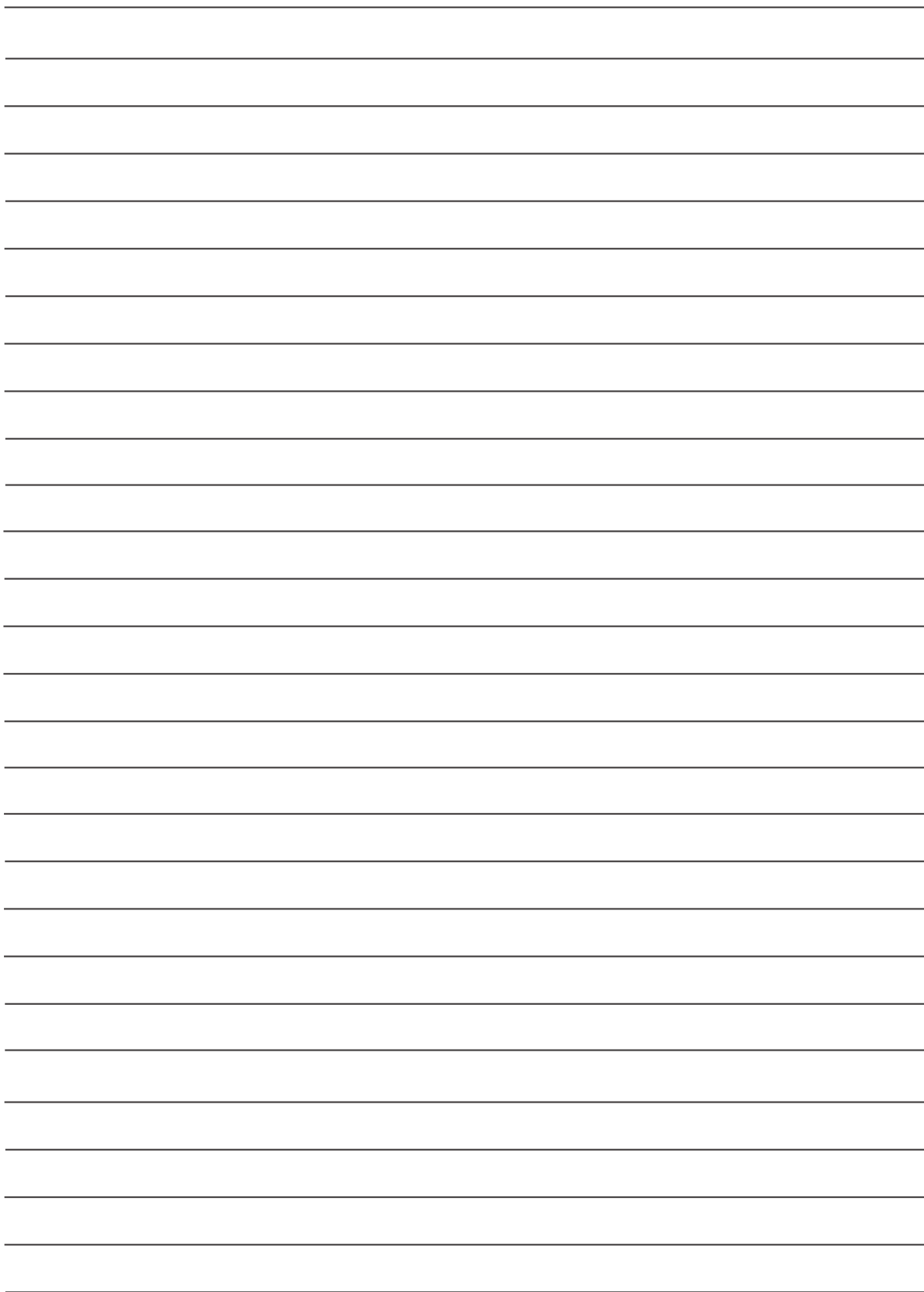



Maahantuoja - Importör - Importer - Importija - импортер

STARTAX

Kannistontie 138, 33880 Lempäälä, FINLAND ♦ tel. +358 (0)3 275 050 ♦ www.startax.net

STARTAX
FINLAND OY

Startax Finland Oy
Kannistontie 138
33880 Lempäälä
www.startax.net
+358 (0)3 275 050

STARTAX
MASKIN-TEKNISK AS

Maskin-Teknisk AS
rosenholmveien 20
N-1252 OSLO
Telefon: +47 22 62 05 50
www.maskin-teknisk.no

STARTAX
ESTONIA AS

AS Startax
Läike tee 20, Peetri alevik Rae vald
75312 Harjumaa
tel. +372 615 0170
www.startax.net

STARTAX
SWEDEN AB

Startax Sweden AB
Lyftkransvägen 13 A
142 50 Skogås