



720P HIGH DEFINITION DIGITAL WIRELESS MONITOR

1705-00094

Importer / Maahantuojaja / Importør / Importør / Importör:

STARTAX

Startax Finland Oy, Kannistentie 138, 338800 Lempäälä, Finland - Tel. +358 (0)3 275 050 - www.startax.net

Järjestelmän ominaisuudet

- ★ Ajoneuvojen langaton digitaalinäyttö on 7-tuumainen. LCD-teräväpiirtonäyttö (1024 x 600) on tehty hyvin lämpötilavaihteluja kestävästä ABS-materiaalista.
- ★ Näytön jännitealue on laaja välillä DC 8–32 V. Kyseistä jänniteväliä käytetäänkin yleisesti ajoneuvojen ja koneiden turvajärjestelmissä.
- ★ Näyttöön on sisäänrakennettu 2,4 G:n langaton vastaanotin, jonka vastaanottoetäisyys on jopa 300 metriä (ilman esteitä).
- ★ Näytön sisäänrakennetussa virtalähteessä on käänteisen napaisuuden suoja, jotta käyttäjän tekemät virheet eivät vaurioittaisi laitetta.
- ★ Näytön taustavalossa on vakiovirran- ja jännitteen suoja, joka pidentää käyttöikää.
- ★ Näytön OSD-valikossa voidaan asettaa jokainen kamera kääntymään ylös ja alas.
- ★ Yksittäisen kanavan näyttö voidaan asettaa vaihtamaan kanavaa automaattisesti.
- ★ Käyttäjä voi määrittää moninäytön tilan haluamallaan tavalla.
Näyttö tukee langattoman digitaalivideon vastaanottamista neljällä kanavalla, ja siinä voidaan näyttää 1–4 kuvatilaa.
- ★ Peruutusasteikko auttaa peruuttamaan turvallisesti.
- ★ Näytön kompakti ja tarkkaan harkittu rakenne kestää 8 G:tä.

Huomioitavaa

- ★ Lue käyttöohjeet ja muut ohjeet ennen kuin alat käyttää yhtiön tuotteita
- ★ Näytön punainen ja musta virtajohto kytketään ajoneuvon moottorin päävirtalähteeseen. Jännitealue on DC 8–32 V.
- ★ Tarkista asennuksen jälkeen, että kaikki kytkennät ovat kunnossa.
- ★ Monitori ei ole vedenpitävä, eikä sitä saa sijoittaa ulos.

⚠ varoitus

Ammattilaisten on huollettava järjestelmä. Älä pura ja muuta järjestelmää itse. Tämä järjestelmä on tarkoitettu ainoastaan visuaaliseksi avuksi helpottamaan ajoneuvon mekaanisen laitteiston käyttöä; se ei estä onnettomuuksia! Nämä ohjeet ovat yksinomaan viitteellisiä. Jos tietoihin tulee muutoksia ilman ennakkovaroitusta, lopullinen tulkinta on yhtiön.

Monitorin painikkeet

1	Virta
2	OK
3	Vasen painike / äänen-voimakkuuden hiljentäminen
4	MENU
5	Oikea painike / äänen-voimakkuuden säätö kovemmaks
6	Alaspäinpainike (kanavien vaihto)
7	Nimilaatta

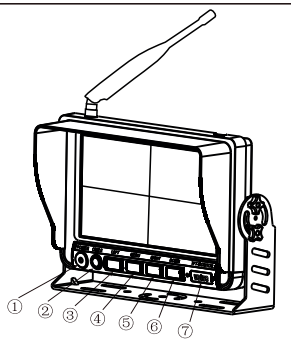

Monitorin tekniset tiedot

Näyttölaite	LCD-värimonitori
LCD-näytön koko	7"
Taajuusalue	2400 ~ 2483,5 MHz
Vastaanottoherkkyys	≤ -86 dBm (1 MHz QPSK MD300RE)
Resoluutio	1024×(RGB)×600
Katselukulma	(VO/YA) V/O: 60/70 Y/A: 60/70
Kontrastisuhde	500:1
LEDin kirkkaus (cd/m ²)	500
Vasteaika (ms)	25
Vastaanottoetäisyys	300 M (esteetön alue)
Huippujännite	DC 12+87 V / 400 ms
Käyttölämpötila	-20~+70 °C
Varastointilämpötila	-30~+80 °C
Syöttövirta	DC 8~32 V (enint. 5 W)
Mitat (P x L x S)	216 X 149,5 X 85 (mm) (aurinkosuojus ja kannattimet)

Monitorin valikkojen käyttöohjeet



Koodilla



Kuva-asetukset



Peiliasetukset



Automaattisen muunnonasetukset



Toimintojen asetus



Moninäyttötilan asetus

Go to menu
select code pairing
wait for 20 seconds

1) Kameran paritus

Avaa valikko. Valitse koodin paritus vaihtoehto ja käynnistä langattoman signaalikoodin paritus 20 sekunnin ajastuksella. Kytke kameraan virta (uudelleen) ajastuksen aikana. Odota muutama sekunti. Kun koodi on paritettu, kuva ilmestyy näyttöön.



2) Kuva-asetukset:

Avaa valikko, valitse kuva-asetusten valikko ja valitse kuva-asetukset painamalla vahvistuspainiketta:

1. Kirkkausasetus: 0–9 (vasemmalta oikealle asteittain kasvava säätö)
2. Kontrastiasetukset: 0–9 (vasemmalta oikealle asteittain kasvava säätö)
3. Väriasetukset: 0–9 (vasemmalta oikealle asteittain kasvava säätö)
4. Äänenvoimakkuuden säätäminen: 0–9 (vasemmalta oikealle asteittain kasvava säätö)

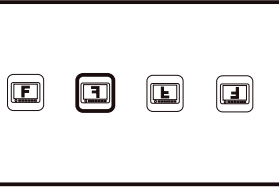

3) Peiliasetukset:

CAM1/CAM2/CAM3/CAM4-kanavien kuvien asettaminen neljään tilaan: Positiivinen kuva, peilikuva, pystysuoraan käännetty kuva ja pystysuoraan käännetty peilikuva. Oletusarvo on peilikuva.

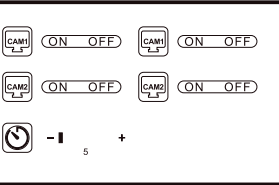

4) Automaattisen vaihtotilan asetukset:

1. CAM1/CAM2/CAM3/CAM4-kanavien automaattisen vaihtotilan asettaminen päälle tai pois;
2. CAM1/CAM2/CAM3/CAM4-kanavien automaattisen vaihtotilan ajastaminen välillä 5~45. Oletusarvo on 5 s.

Monitorin valikkojen käyttöohjeet

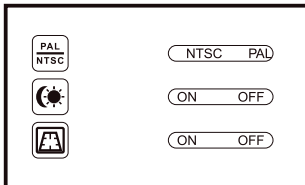

5) Toimintoasetukset:

1. Vaihto NTSC:n ja PAL:n välillä. Oletusarvo on NTSC;
2. LED-näytön ympäristön valolähteen asettaminen päälle ja pois;
3. Peruutusasteikon asetukset: aseta CAM2-kanavan peruutusasteikko avautumaan ja sulkeutumaan.

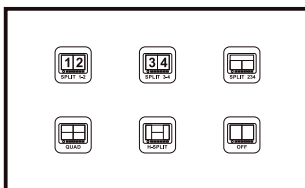

6) Moninäyttötilan asetukset:

1. Aseta moninäyttöttilassa käytettävä näyttö. Voit valita viidestä tilasta: 1/2 kaksi kuvaa, 3/4 kaksi kuvaa, 2/3/4 kolme kuvaa, 1/2/3/4 neljä kuvaa ja H-tyyppi 1/2/3/4 neljä kuvaa;
2. Voidaan asettaa avautumaan ja sulkeutumaan. Oletusarvoisesti auki. Näyttöttilana on neljä näyttöä auki ja kiinni.

Järjestelmän kokokaavio

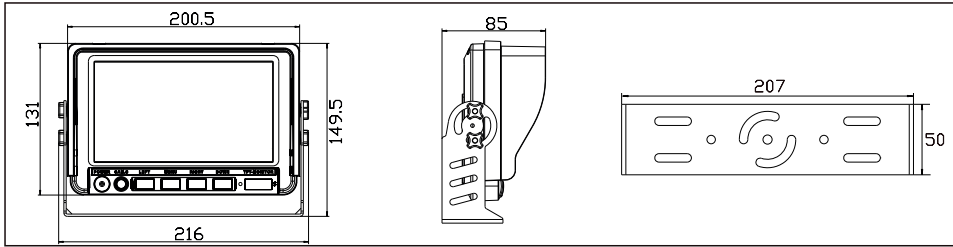

Muut varusteet



U-mallinen pidike



Virtajohto



Antenni

Lisävarusteet







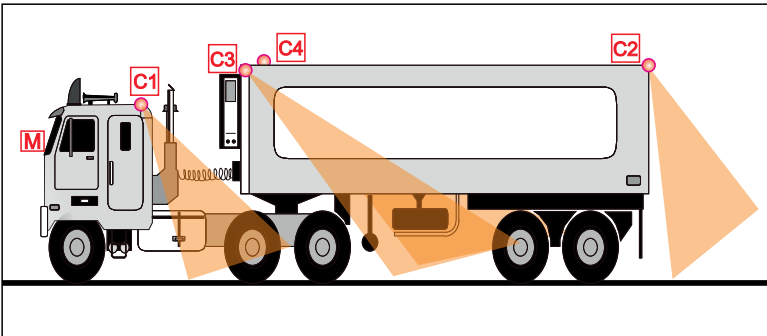

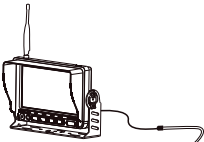
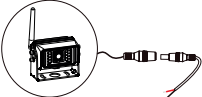

1705-00095 kamera

Järjestelmän asennuskaavio



M	MONITORI		
C1	Etukamera	MONITORI	KAMERA
C2	Takakamera		
C3	Vasen kamera	DC: 8-32 V	DC: 11-32 V
C4	Oikea kamera		

Soveltuvat ajoneuvot

1	Henkilöautot		
2	Kuorma-autot	✓	✓
3	Matkailuautot ja katumaasturit	1	2
4	Linja-autot		
5	Raskaat kuorma-autot	✓	✓
6	Työkoneet	3	4
7	Maatalouskoneet		
8	Trukit	✓	✓
		5	6
			
		7	8

Ympäristö



Toimita käytöstä poistettu rikkinäinen laite asianmukaiseen elektroniikkaromun keräyspisteeseen. Laitteen pahvisen pakkauksen voi hävittää kierrättämällä pahvijätteen mukana tai polttamalla.



System characteristics

- ★ The digital wireless vehicle display adopts 7 inches 1024x600 high definition LCD screen and high temperature resistant ABS material.
- ★ The display has wide range of voltage input DC8V-32V, which is widely used for vehicle and machinery safety monitoring.
- ★ The display has built-in 2.4G wireless reception and wireless reception range up to 300 meters (open distance). The display built-in power reverse polarity protection circuit design, effectively prevent human error operation damage equipment
- ★ The display backlight has built-in constant voltage and constant current circuit protection design, and the service life is extended.
- ★ The display OSD menu can be set up separately for each camera to flip up and down.
- ★ The display of single screen channel can set up automatic cycle switching mode.
- ★ Display multi screen display, display mode can be set arbitrarily.
The display supports four channels of wireless digital video reception, and can display single picture, two picture, three picture and four picture mode.
- ★ The reversing scale shows the safe operation of auxiliary reversing.

Matters needing attention

- ★ Before using the company's products, read the instructions about functions and so on.
- ★ The red and black power cables of the display are respectively connected to the main power supply of the engine of vehicle equipment, and the voltage range is DC8-32V.
- ★ After installation, ensure all connections are secure and reliable.
- ★ The monitor is not waterproof, and the monitor should not be placed outside.

⚠ Warning

The maintenance of the system must be maintained by professionals. Please do not disassemble and improve the system at will. This product system is only a visual auxiliary function for vehicle mechanical equipment operation safety, and is not responsible for safety accidents. This manual is for reference only. If there are no details and changes, without prior notice, the final interpretation will be owned by the company.

Monitor key press instructions

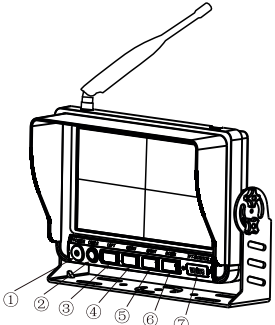
1	Power	
2	OK	
3	Left key / volume -	
4	MENU	
5	Right key / volume +	
6	Down key (channel switching)	
7	Nameplate	

Monitor technical parameters

Display device	Color LCD monitor
LCD display size	7"
frequency range	2400 ~ 2483.5MHz
Receiving sensitivity	< -86dBm(1MHZ QPSK MD300RE)
Resolution	1024 × (RGB) × 600
viewing angle (LR/UD)	L/R: 60/70 U/D: 60/70
contrast ratio	500:1
LED brightness (cd/m ²)	500
response time (ms)	25
Receiving range	300M (Open distance)
Throw the load	DC 12+87V/400ms
working temperature	-20℃~+70℃
Storage temperature	-30℃~+80℃
Input power supply	DC 8~32V (5W Max)
Shape size (L x W x T)	216X149.5X85 (mm) (Sunshade cap with bracket)

Monitor menu operation instructions



On the code



Image Setting



Mirror settings



Automatic conversion settings



Function settings



Multi screen mode setting

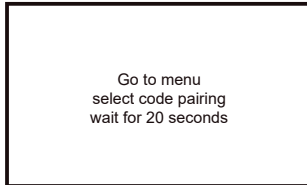

1) Code settings:

Enter the menu, select code pairing option, start pairing the wireless signal code and countdown 20 seconds, connect (or reconnect) the power of the camera within the time, wait a few seconds, when the code is paired up the image will display successfully.

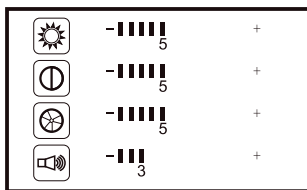

2) Image settings:

Enter the menu, select the image settings options menu, press the confirmation button to enter the image settings:

1. Brightness setting: 0-9 (left / right key adjustment step size)
2. Contrast settings: 0-9 (left / right key adjustment step size)
3. Color settings: 0-9 (left / right key adjustment step size)
4. Volume control: 0-9 (left / right key adjustment step size)

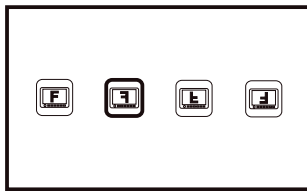

3) Mirror settings:

Set the four states of the CAM1/CAM2/CAM3/CAM4 channel image:

Positive image, mirror image, vertical flip image and vertical flip mirror, Default state: mirror.

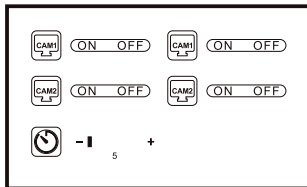

4) Automatic switch mode settings:

1. Set up CAM1/CAM2/CAM3/CAM4 channel automatic switching mode to turn on and off;
2. Set CAM1/CAM2/CAM3/CAM4 channel automatic switching mode time value 5~45, Default state: 5S.

Monitor menu operation instructions

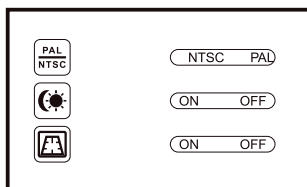

5) Function settings:

1. Switch between NTSC and PAL, Default state: NTSC;
2. Set up the LED screen environment light source mode to turn on and off;
3. Reversing scale setting: set up CAM2 channel reversing scale open and close.

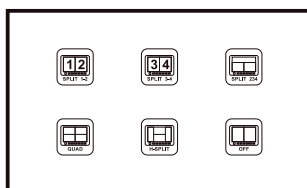

6) Multi screen mode display settings:

1. Set the screen to be displayed when switching to multi-screen. Five modes select 1/2 two pictures, 3/4 two pictures, 2/3/4 three pictures, 1/2/3/4 four pictures, and H-type 1/2/3/4 four pictures;
2. Can be set to open and close, the default state to open, the display mode is 田 four screen.

System size drawing

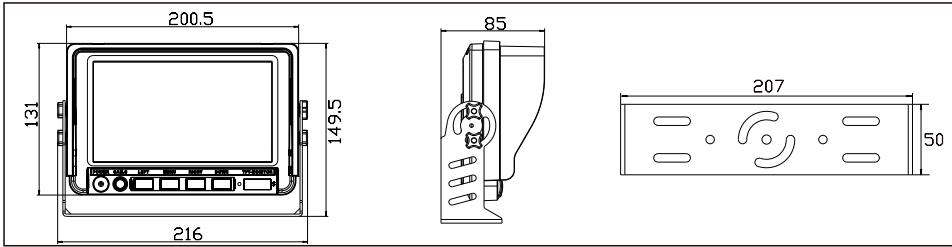

Enclosure

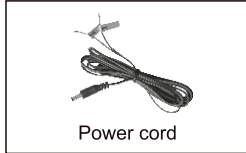

Accessories



Schematic diagram of system installation

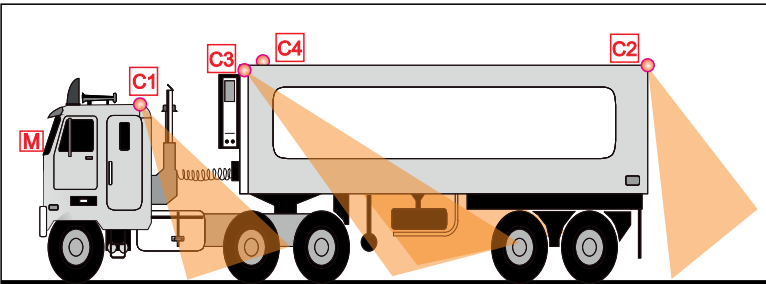

M	MONITOR	
C1	Forward camera	
C2	Rear camera	
C3	Left camera	
C4	Right camera	

Applicable vehicles

1	Sedan		
2	Truck	1	2
3	RV / SUV		
4	Bus / school bus	3	4
5	Heavy truck		
6	Engineering car	5	6
7	Agricultural machinery		
8	Forklift	7	8

Environment

	Deliver the broken device to the appropriate electronic waste collection point. Devices cardboard - packaging can be disposed by recycling cardboard waste or by burning	
--	--	--

Systemegenskaper

- ★ Det digitale, trådløse kjøretøydisplayet har en 7-tommers 1024x600 LCD-skjerm med høy definisjon og høyt temperaturbestandig ABS-materiale.
- ★ Displayet har et bredt spekter av inngangsspenning DC8V-32V, som er mye brukt til sikkerhetsovervåking av kjøretøy og maskiner.
- ★ Displayet har innebygd 2,4 G trådløst mottak og trådløst mottaksområde på opptil 300 meter (åpen avstand). Displayets innebygde design for revers-strømpolaritetsbeskyttelsesrets forhindrer effektivt utstyrsskade av personer.
- ★ Bakgrunnsbelysningen på displayet har en innebygd konstruksjon av konstant strømkretsbeskyttelse, og levetiden forlenges;
- ★ Displayets OSD-menyen kan settes opp separat slik at kameraet kan vendes opp og ned.
- ★ Visningen av enkeltskjermkanalen kan sette opp automatisk syklusbyttmodus.
- ★ Display med multiskjerm; displaymodusen kan stilles vilkårlig.
- ★ Displayet støtter fire kanaler for trådløst, digitalt videomottak, og kan vise modus for enkeltbilde, to bilder, tre bilder og fire bilder.
- ★ Reverseringsskalaen viser sikker drift av hjelpeversering.
- ★ Det komplette og kompakte strukturdesignet av displayet har 8G seismisk styrke.

Saker som trenger oppmerksomhet

- ★ Før du bruker selskapets produkter, må du lese instruksjonene om funksjoner og så videre.
- ★ De røde og svarte strømkablene på displayet er henholdsvis koblet til strømforsyningen til kjøretøyets motor, og spenningsområdet er DC8-32V.
- ★ Etter installasjon, sørg for at alle forbindelser er sikre og pålitelige.
- ★ Monitoren er ikke vannrett, og monitoren skal ikke plasseres utendørs.

⚠ advarsel

Vedlikeholdet av systemet må utføres av fagfolk. Ikke demonter og forbedre systemet på egen hånd. Dette produktsystemet er bare en visuell hjelpefunksjon for sikkerhetsdriften til kjøretøyets mekaniske utstyr, og er ikke ansvarlig for sikkerhetsulykker. Denne håndboken er kun for referanse. Hvis det ikke er noen detaljer og endringer, uten forhåndsvarsel, vil den endelige tolkningen eies av selskapet.

Instruksjoner for monitor-tastetrykk

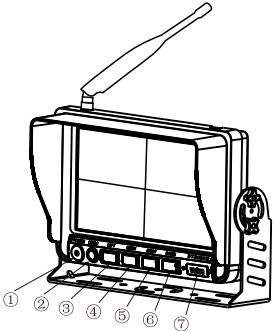
1	Strøm	
2	OK	
3	Venstre tast / volum -	
4	MENU	
5	Høyre tast / volum +	
6	Ned-tast (kanalbytte)	
7	Typeskilt	

Monitorens tekniske parametere

Displayenhet	LCD-monitor i farger
LCD-displaystørrelse	7"
Frekvensområde	2400~2483,5MHz
Mottakessensitivitet	≤ - 86 dBm (1 MHz QPSK MD300RE)
Oppløsning	1024×(RGB)×600
Visningsvinkel	(VH/UD) V/H: 60/70 U/D: 60/70
Kontrastforhold	500: 1
LED-lysstyrke (cd/m2)	500
Responstid (ms)	25
Mottaksområde	300 M (Åpen avstand)
Belastningskapasitet	DC 12+87 V / 400 ms
Driftstemperatur	-20 °C ~ +70 °C
Lagringstemperatur	-30 °C ~ +80 °C
Inngangsstrømforsyning	DC 8 ~ 32 V (5 W maks)
Formstørrelse (L x B x D)	216 X 149,5 X 85 (mm) (Solskjermhette med brakett)

Monitormenyens bruksanvisning



På koden



Bildeinnstilling



Speilinnstillinger



Innstillinger for automatisk konvertering



Funksjonsinnstillinger



Innstilling for multiskjermmodus

Go to menu
select code pairing
wait for 20 seconds

1) Kodeinnstillinger:

Gå inn i menyen, velg alternativ for kodeparing, begynn å pare den trådløse signalkoden og tell ned 20 sekunder, koble til (eller koble til på nytt) kameraets strøm i løpet av denne tidsperioden, vent noen sekunder; når koden er paret, vises bildet.



2) Bildeinnstillinger:

Gå inn i menyen, velg alternativet for innstillinger av bildeinnstillinger, trykk bekreftelsesknappen for å gå inn i bildeinnstillingene:

1. Lysstyrkeinnstilling: 0-9 (venstre/høyre justeringstast, trinnstørrelse)
2. Kontrastinnstillinger: 0-9 (venstre/høyre justeringstast, trinnstørrelse)
3. Fargeinnstillinger: 0-9 (venstre/høyre justeringstast, trinnstørrelse)
4. Volumkontroll: 0-9 (venstre/høyre justeringstast, trinnstørrelse)

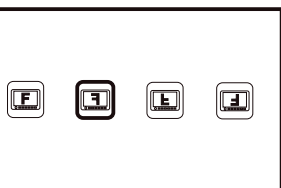

3) Speilinnstillinger:

Still inn de fire tilstandene til KAM1/KAM2/KAM3/KAM4-kanalbildet: Positivt bilde, speilbilde, vertikalt vippebilde og vertikalt vippespeil, standardtilstand: speil.

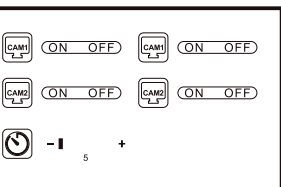

4) Innstillinger for automatisk brytermodus:

1. Sett opp KAM1/KAM2/KAM3/KAM4-kanalens automatisk brytermodus for å slå av og på:
2. Still inn KAM1/KAM2/KAM3/KAM4-kanalens automatiske brytermodus-tidsverdi 5~45, standardtilstand: 5S.

Monitormenyens bruksanvisning

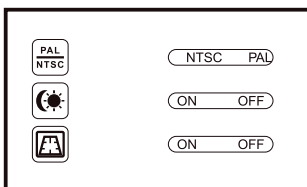

5) Funksjonsinnstillinger:

1. Veksle mellom NTSC og PAL, standardtilstand: NTSC;
2. Sett opp LED-skjermmiljøets lyskildemodus for å slå av og på;
3. Innstilling av reverseringsskala: sett KAM2-kanalens reverseringsskala åpen og lukket.

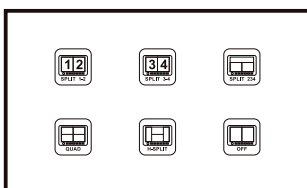

6) Innstillinger for multiskjermmodus:

1. Still inn skjermen til å vises når du bytter til multiskjerm. Fem modusvalg 1/2 to bilder, 3/4 to bilder, 2/3/4 tre bilder, 1/2/3/4 fire bilder, og H-type 1/2/3/4 fire bilder;
2. Kan stilles til å åpne og lukke, standardtilstanden for å åpne, visningsmodus er 田 fire skjermer. skala åpen og lukket.

Systemstørrelsestegeting

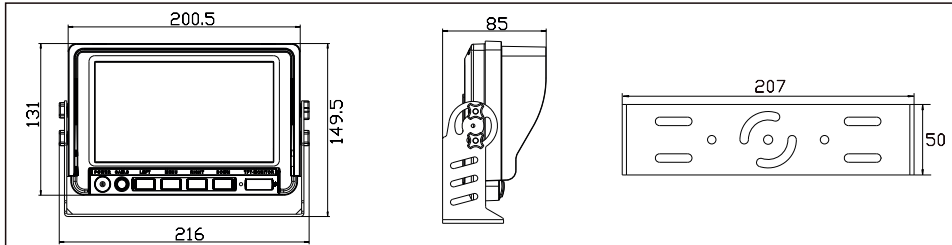

Innfatning





Tilbehør



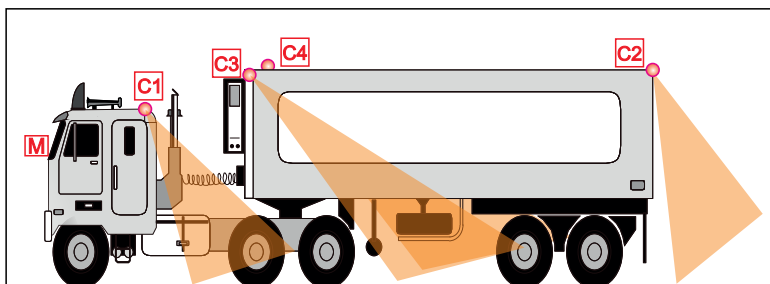

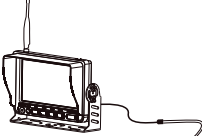





Skjematisk diagram over systeminstallasjon



M	MONITOR		
C1	Frontkamera		
C2	Bakkamera		
C3	Venstre kamera		
C4	Høyre kamera	DC: 8–32 V	DC: 11–32 V

Gjeldende kjøretøy

1	Sedan		
2	Lastebil	✓	✓
3	RV/SUV	1	2
4	Buss/skolebuss		
5	Tung lastebil	✓	✓
6	Ingeniørbil	3	4
7	Landbruksmaskiner		
8	Gaffeltruck	✓	✓
		5	6
			
		7	8

Miljø



Bring en ødelagt enhet til et riktig innsamlingssted for avfall fra elektrisk og elektronisk utstyr. Pappemballasjen kan kasseres som pappavfall eller ved forbrenning.



Systemegenskaber

- ★ Den digitale trådløse skærm er en 7" 1024 x 600 HD LCD-skærm, der er udført i ABS-materiale, der kan modstå høje temperaturer.
- ★ Skærmen har en spændingsindgang på 8V-32V jævnstrøm, der er almindeligt brugt til sikkerhedsovervågning af køretøjer og maskiner.
- ★ Skærmen har indbygget trådløs modtagelse på 2,4 G og rækkevidden er på op til 300 meter (åben afstand). Skærmen har indbygget beskyttelseskredsløb mod omvendt polaritet for effektivt at forhindre at enheden
- ★ beskadiges pga. menneskelige fejl
Skærmens baggrundsbelysning har en indbygget beskyttelseskredsløb med konstant spænding og forøget levetid
- ★ På skærmens OSD-menu kan man indstille hvert kamera til at vende op og ned.
- ★ Visningen af en enkelt skærms kanal kan indstilles med automatisk skift.
- ★ Ved visning på flere skærme kan visningstilstanden indstilles efter ønske.
- ★ Skærmen understøtter fire kanaler med trådløs digital videomodtagelse og kan vise enkeltbillede, to billeder, tre billeder og fire billeder.
- ★ Bakkeskalaen øger sikkerheden ved bakning.
- ★ Skærmens kompakte design har en seismisk styrke på 8G.

Sager, der kræver opmærksomhed

- ★ Læs instruktionerne, inden du anvender produktet
- ★ De røde og sorte strømkabler på skærmen er tilsluttet køretøjets hovedstrømforsyning, og spændingsområdet er 8V ~ 32V jævnstrøm
- ★ Efter installation skal det sikres, at alle forbindelser er sikre og pålidelige.
- ★ Monitoren er ikke vandtæt, og monitoren bør ikke placeres udendørs.

⚠ advarsel

Vedligeholdelse af dette system skal udføres af fagfolk. Systemet må ikke åbnes og ændres. Dette system er et visuelt hjælpemiddel til betjening af køretøjets mekaniske udstyr og producenten har intet ansvar for sikkerhedsulykker. Denne manual er kun til reference. Hvis der ikke er nogen forudgående oplysninger og ændringer, bestemmes den endelige fortolkning af virksomheden.

Monitortast, tryk for instruktioner

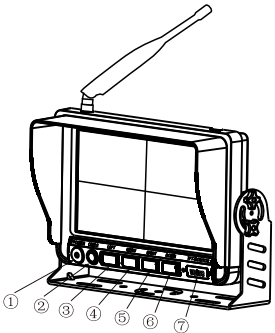
1	strøm	
2	OK	
3	Venstre tast / lydstyrke -	
4	MENU	
5	Højre tast / lydstyrke +	
6	Ned-tast (kanalskift)	
7	Navneskilt	

Monitor - tekniske parametre

Skærmenhed	Farve LCD-skærm
LCD-skærm	størrelse 7"
Frekvensområde	2400 ~ 2483,5 MHz
Modtager-følsomhed	≤ -86 dBm (1MHz QPSK MD300RE)
Opløsning	1024 × (RGB) × 600
Synsvinkel	(LR/UD) L/R: 60/70 U/D: 60/70
Kontrastforhold	500:1
LED-lysstyrke (cd/m ²)	500
Responstid (ms)	25
Modtager-område	300M (åben afstand)
Belastningsreduktion	DC 12 + 87V / 400 ms
Driftstemperatur	-20 °C ~ +70 °C
Opbevaringstemperatur	-30 °C ~ +80 °C
Strømforsyning	jævnstrøm 8 ~32V (5W maks.)
Formstørrelse (L x B x H)	216 X 149,5 X 85 (mm) (solafskærmning med beslag)

Monitormenu - betjeningsinstruktioner



På koden



Billedindstilling



Spejlindstillinger



Indstillinger for automatisk konvertering



Funktionsindstillinger



Indstilling af flerskræmtilstand

Go to menu
select code pairing
wait for 20 seconds

1) Kodeindstillinger:

Gå ind i menuen, vælg indstilling for parring med kode, start parring med den trådløse signalkode og vent 20 sekunder. Tænd for strømmen til kameraet inden for dette tidsrum, og vent et par sekunder. Når koden er parret, vises billedet.



2) Billedindstillinger:

Gå ind i menuen, vælg menuen for billedindstillinger, tryk på bekræftelsesknappen for at åbne billedindstillinger:

1. Indstilling af lysstyrke: 0-9 (venstre/højre justeringstaster, trinvis justering)
2. Kontrastindstillinger: 0-9 (venstre/højre justeringstaster, trinvis justering)
3. Farveindstillinger: 0-9 (venstre/højre justeringstaster, trinvis justering)
4. Lydstyrke: 0-9 (venstre/højre justeringstaster, trinvis justering)

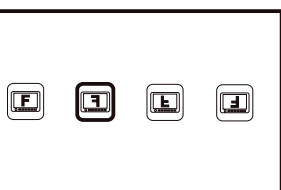

3) Spejlindstillinger:

Indstil de fire tilstande for kanalbilledet fra CAM1/CAM2/CAM3/CAM4: Positivt billede, spejlbillede, lodret flipbillede og lodret flipspejl. Standardtilstand: spejl.

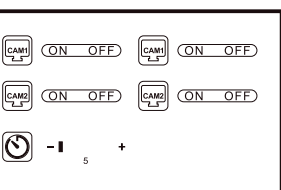

4) Indstillinger for automatisk skift:

1. Konfigurer CAM1/CAM2/CAM3/CAM4-kanalernes automatiske skift til at tænde og slukke ;
2. Indstil CAM1/CAM2/CAM3/CAM4-kanalernes automatiske skiftetid til 5 ~ 45, standardtilstand: 5 sek.

Monitormenu - betjeningsinstruktioner

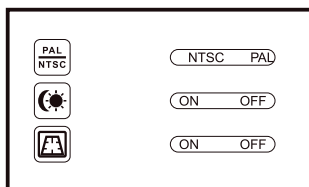

5) Funktionsindstillinger:

1. Skift mellem NTSC og PAL , Standardtilstand: NTSC ;
2. Indstil LED-skærmens miljø for lyskilde til at tænde og slukke ;
3. Indstilling af skala ved bakning: indstil CAM2-kanalens skala ved bakning til at åbne og lukke.

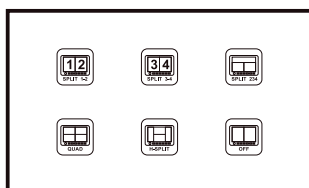

6) Skærmindstillinger for flerskræmtilstand:

1. Indstil skærmen til at blive vist, når du skifter til flerskræmtilstand. Fem tilstande vælger 1/2 to billeder, 3/4 to billeder, 2/3/4 tre billeder, 1/2/3/4 fire billeder og H-type 1/2/3/4 fire billeder ;
2. Kan indstilles til åben og lukket, standardtilstanden er åben, skærmtilstanden er 田 fire skærm billeder. skala åbn og luk.

Systemstørrelsestegning

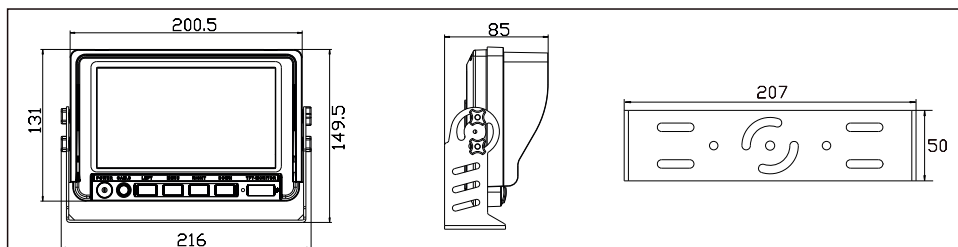

Kabinet

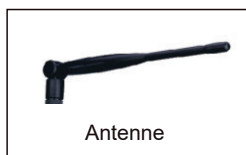

Tilbehør



Skematisk diagram over systeminstallation

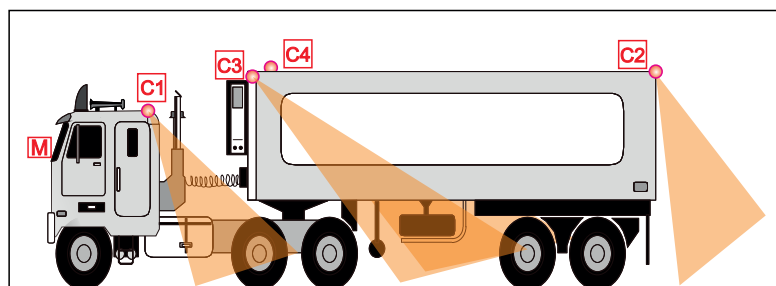

M	MONITOR		
C1	Fremadrettet kamera		
C2	Bagudrettet kamera		
C3	Venstre kamera		
C4	Højre kamera		
		<p>MONITOR</p> <p>Jævnstrøm: 8-32V</p>	<p>KAMERA</p> <p>Jævnstrøm: 11-32V</p>

Relevante køretøjer

1	Sedan		
2	Lastbil		
3	Fritidskøretøjer / SUV	1	2
4	Bus / skolebus		
5	Tung lastbil		
6	Entreprenør-køretøjer	3	4
7	Landbrugsmaskiner		
8	Gaffeltruck		
		5	6
		7	8

Miljø

	Aflever en beskadiget enhed på et godkendt indsamlingsted for elektronikaffald. Papemballage kan bortskaffes som småt brændbart affald eller ved at afbrænde det.	
--	---	--

Systemegenskaper

- ★ Den digitala trådlösa fordonsdisplayen använder en 7 tum 1024x600 HD LCD-skärm och värmetåligt ABS-material.
- ★ Displayen kan drivas med ett brett intervall inspänning, 11 - 32 V likspänning, som används i många olika typer av säkerhetsövervakning av fordon och mekanisk utrustning.
- ★ Displayen har inbyggd 2,4 G trådlös mottagning med en räckvidd på upp till 300 meter (fri sikt).
- ★ Displayens inbyggda spänningskälla har en skyddskrets mot polvändning för att säkerställa att enheten inte skadas av felaktigt handhavande.
- ★ Displayens bakbelysning har ett inbyggt skydd för konstant spänning och ström, vilket ger längre livslängd.
- ★ Displayens OSD-meny kan växla varje kamera uppåt och nedåt separat.
- ★ Visning av en enstaka skärmkanal kan läggas upp för att gå i en automatisk växlingslinga.
- ★ För flera skärmar kan visningen ställas in enligt egna önskemål.
Displayen stöder mottagning av fyra kanaler trådlös digital video, och kan visa en, två, tre eller fyra bilder samtidigt.
- ★ Backningskalan visar om backningen är säker.
- ★ Displayens robusta design är stöttålig upp till 8 G.
- ★ Höljet till 720P Digital HD trådlös bilkamera är i aluminiumlegering, imskyddad och med vattenskyddsnivå IP69K.

Att uppmärksamma

- ★ Läs anvisningarna gällande funktion och andra instruktioner innan du använder våra produkter.
- ★ Displayens röda och svarta strömsladdar ska anslutas till fordonets huvudströmkälla. Spänningsintervallet är 8 - 32 V likspänning.
- ★ Kontrollera att alla anslutningar är säkra efter installation.
- ★ Skärmen är inte vattentät och ska inte placeras utomhus.

⚠ varning

Systemet får endast underhållas av yrkeskunnig personal. Användaren får inte öppna eller modifiera systemet. Detta produktsystem är endast avsett att vara en visuell tilläggsfunktion för ökad säkerhet vid operation av fordon, och kan inte hållas ansvarigt för olyckor. Denna handbok är endast för referens. I avsaknad av detaljer och vid ändringar utan föregående meddelande äger tillverkaren tolkningsföreträde.

Instruktioner för skärmens tangenter

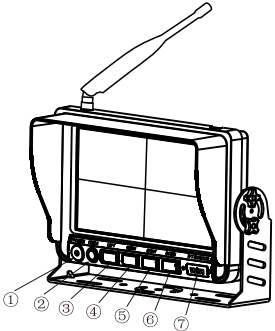
1	Ström	
2	OK	
3	Vänster knapp / volym -	
4	MENU	
5	Höger knapp / volym +	
6	Nedåtknapp (kanalväxling)	
7	Namnskylt	

Skärmens tekniska parametrar

Visningsenhet	Färg-LCD-skärm
LCD-skärmens storlek	7 tum
Frekvensintervall	2400 - 2483,5 MHz
Mottagningskänslighet	≤ -86 dBm (1 MHz QPSK MD300RE)
Upplösning	1024 × (RGB) × 600
Bildvinkel	(H/V, U/N) H/V: 60/70 U/N: 60/70
Kontrast	500:1
LED-ljusstyrka (cd/m ²)	500
Svarstid (ms)	25
Mottagningsräckvidd	300 m (fri sikt)
Belastningstransienter	12+87 V likspänning/400 ms
Driftstemperatur	-20 - +70
Förvaringstemperatur	-30 - +80
Inspänning	8 - 32 V (Max 5 W)
Mått (L x B x H)	216 x 149,5 x 85 mm (Solskärm med fäste)

Användningsinstruktioner för skärmens meny



På koden



Bildinställning



Spegelvändning



Automatisk omvandling



Funktionsinställningar



Flerskrämsinställning

Please press pair key
on camera side
20

1) Kodinställningar:

Öppna menyn, välj alternativet för att para ihop kod och börja para ihop den trådlösa koden. Vänta 20 sekunder, anslut kameran till strömkällan och vänta några sekunder. När koden parats ihop kommer bilden att visas.



2) Bildinställningar:

Öppna menyn, välj alternativen för bildinställningar och tryck på bekräftelseknappen för att ange bildinställningar:

1. Ljusstyrka 0-9 (vänster / höger knapp justerar)
2. Kontrastinställningar: 0-9 (vänster / höger knapp justerar)
3. Färginställningar: 0-9 (vänster / höger knapp justerar)
4. Volymkontroll: 0-9 (vänster / höger knapp justerar)

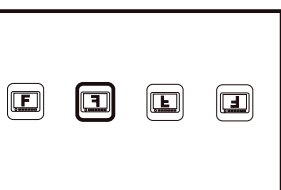

3) Spegelvändning:

Ange fyra lägen för CAM1/CAM2/CAM3/CAM4-kanalens bild: Positiv bild, spegelbild, vertikalt vänd bild och vertikalt vänd spegelbild. Standardinställningen är spegelbild.

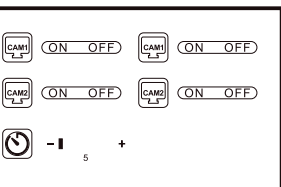

4) Automatisk lägesväxling:

1. Ställ in automatiskt växlingsläge för CAM1/CAM2/CAM3/CAM4-kanalen till på eller av.
2. Ställ in tiden för automatisk växling för CAM1/CAM2/CAM3/CAM4-kanalen till 5 - 45 sekunder. Standardvärdet är 5 sekunder.

Användningsinstruktioner för skärmens meny

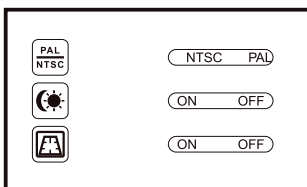

5) Funktionsinställningar:

1. Växla mellan NTSC och PAL. Standardvärdet är NTSC.
2. Ställ in LED-skärmens omgivningsbelysning för att sättas på och stängas av.
3. Backningsskala: lägg upp CAM2-kanalens backningsskala för att vara öppen eller stängd.

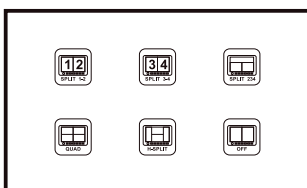

6) Flerskrämsinställningar:

1. Ange hur skärmen ska visas i flerskrämsläge. Det finns fem lägen: 1/2 två bilder, 3/4 två bilder, 2/3/4 tre bilder, 1/2/3/4 fyra bilder samt H-typ 1/2/3/4 fyra bilder.
2. Kan anges till öppen och stängd. Standardvärdet är öppen. Visningsläget är 田 fyra skärmar. Skala öppen och stängd.

Systemmåttriting

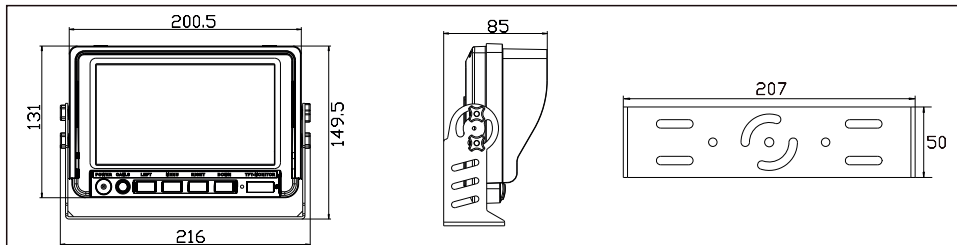

Kåpa



Tillbehör



Schematiskt diagram över systeminstallation

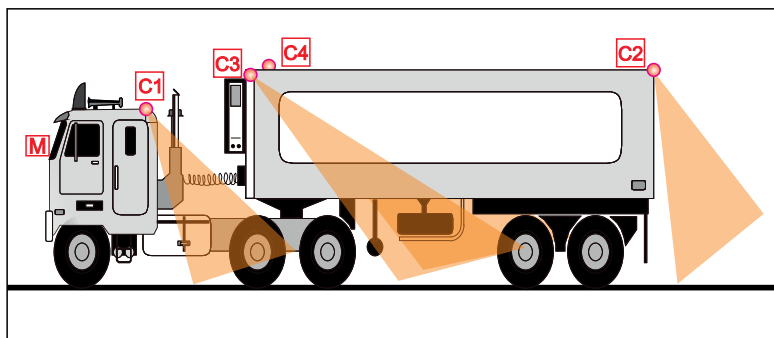

M	SKÄRM	<p>8 – 32 V likspänning</p> <p>11 – 32 V likspänning</p>
C1	Framåtriktad kamera	
C2	Bakåtriktad kamera	
C3	Vänster kamera	
C4	Höger kamera	

Lämpliga fordon

1	Sedan		
2	Lastbil	1	2
3	SUV / Husbil		
4	Buss	3	4
5	Tung lastbil		
6	Anläggningsfordon	5	6
7	Jordbruksfordon		
8	Gaffeltruck	7	8

Avfallshantering

	<p>En trasig enheten som tagits ur bruk, ska lämnas in på uppsamlingsplats för återvinning av el- och elektronikkomponenter. Enhetens emballage kan återvinnas tillsammans med pappavfall eller brännas.</p>	
--	--	--